



NHPC Limited
(A Government of India Enterprise)
Mini-Ratna Category-I PSU
India's Premier Hydro Power Utility



Participant ID	
Participant Name	
Test Center Name	iON Dizital Zone Faridabad
Test Date	04/04/2022
Test Time :	2:00 PM - 5:00 PM
Subject	Junior Engineer (Civil)

Section : General Awareness

Q.1 भरतनाट्यम में कितनी प्रमुख बानियाँ (Banis) हैं?

- Ans
- A. 8 या 9
 - B. 2 से 3
 - C. 4 से 5
 - D. 6 से 7

Question ID : 1034358991
Status : Answered
Chosen Option : C

Q.2 कौन सा देश 2023 में (फरवरी 2022 तक की स्थिति के अनुसार) अंतर्राष्ट्रीय ओलंपिक समिति की मेजबानी करने वाला है?

- Ans
- A. जापान
 - B. इंडिया
 - C. जर्मनी
 - D. नॉर्वे

Question ID : 1034359014
Status : Marked For Review
Chosen Option : C

Q.3 निम्नलिखित में से किसका घनत्व सबसे अधिक होता है?

- Ans
- A. मरकरी
 - B. मूँगफली का तेल
 - C. पानी
 - D. ग्लिसरीन

Question ID : 1034358995
Status : Answered
Chosen Option : A

Q.4 2008 में किन दो भाषाओं को 'शास्त्रीय' का दर्जा मिला था?

- Ans
- A. संस्कृत और तमिल
 - B. संस्कृत और मलयालम
 - C. उड़िया और कन्नड़
 - D. कन्नड़ और तेलुगु

Question ID : 1034359010
Status : Answered
Chosen Option : B

Q.5 फरवरी 2022 में, वित्त मंत्री निर्मला सीतारमण ने _____ पर पहला रंगीन स्मृति सिक्का लॉन्च किया।

- Ans
- A. जातक
 - B. महाभारत
 - C. पंचतंत्र
 - D. रामायण

Question ID : 1034358992
Status : Answered
Chosen Option : A

Q.6 निम्नलिखित में से कौन सी खिलाड़ी मार्च 2022 तक ICC महिला विश्व कप के इतिहास में सबसे अधिक विकेट लेने वाली गेंदबाज बन गयी?

- Ans
- A. हरमनप्रीत कौर
 - B. स्मृति मंधाना
 - C. मिताली राज
 - D. झूलन गोस्वामी

Question ID : 1034359015
Status : Answered
Chosen Option : D

Q.7 निम्नलिखित में से कौन सी सामग्री जलोढ़ मिट्टी में नहीं पाई जाती है?

- Ans
- A. लावा का बहाव
 - B. रेत
 - C. गाद
 - D. मिट्टी

Question ID : 1034359000
Status : Answered
Chosen Option : A

Q.8 निम्नलिखित में से कौन क्रिकेट के इतिहास में प्रथम श्रेणी मैच में तिहरा शतक बनाने वाले पहले खिलाड़ी बने?

- Ans A. बाबुल कुमार
 B. आशुतोष अमन
 C. साकिबुल गनी
 D. शशि शेखर

Question ID : 1034359017
Status : Marked For Review
Chosen Option : C

Q.9 निम्नलिखित में से किसे फरवरी 2022 में भारत के पहले राष्ट्रीय समुद्री सुरक्षा समन्वयक के रूप में नामित किया गया था?

- Ans A. सुनील लांबा
 B. रॉबिन के. धवन
 C. जी. अशोक कुमार
 D. करमबीर सिंह

Question ID : 1034359009
Status : Answered
Chosen Option : C

Q.10 1930 में नमक यात्रा शुरू करने से पहले लोग महात्मा गांधी के भाषण को सुनने के लिए किस नदी के तट पर एकत्रित हुए थे?

- Ans A. तापी
 B. नर्मदा
 C. माही
 D. साबरमती

Question ID : 1034359004
Status : Marked For Review
Chosen Option : D

Q.11 संथाल विद्रोह कब हुआ था?

- Ans A. 1845-46
 B. 1855-56
 C. 1875-76
 D. 1865-66

Question ID : 1034359005
Status : Answered
Chosen Option : A

Q.12 निम्नलिखित में से किस राज्य ने सीनियर नेशनल वॉलीबॉल चैंपियनशिप 2021-22 में पुरुषों का खिताब जीता?

- Ans A. तेलंगाना
 B. हरियाणा
 C. उड़ीसा
 D. कर्नाटक

Question ID : 1034359016
Status : Answered
Chosen Option : B

Q.13 _____ ने कलकत्ता में सर्वोच्च न्यायालय की स्थापना की।

- Ans A. विनियमन अधिनियम 1773
 B. चार्टर अधिनियम 1853
 C. चार्टर अधिनियम 1833
 D. पिट्स इंडिया एक्ट 1784

Question ID : 1034359013
Status : Marked For Review
Chosen Option : B

Q.14 2022 के बजट के अनुसार, मल्टी-मोडल कनेक्टिविटी के लिए पीएम गति शक्ति मास्टरप्लान के तहत 2022-23 में कितने किलोमीटर राष्ट्रीय राजमार्गों का विस्तार किया जाएगा?

- Ans A. 30,000 km
 B. 25,000 km
 C. 35,000 km
 D. 20,000 km

Question ID : 1034358994
Status : Marked For Review
Chosen Option : A

Q.15 सिंधु और _____ के बीच स्थित हिमालय के हिस्से को पंजाब हिमालय के रूप में जाना जाता है।

- Ans A. सतलुज
 B. चिनाब
 C. रावी
 D. झेलम

Question ID : 1034358999
Status : Answered
Chosen Option : D

Q.16 विधिक सेवा प्राधिकरण अधिनियम, 1987 की किस धारा के तहत स्थायी लोक अदालत का आयोजन किया जाता है?

- Ans A. धारा 22-E
 B. धारा 22-A
 C. धारा 22-B
 D. धारा 22-D

Question ID : 1034359011
Status : Answered
Chosen Option : B

Q.17 विक्टोरिया मेमोरियल निम्नलिखित में से किस राज्य में स्थित है?

- Ans A. महाराष्ट्र
 B. तेलंगाना
 C. उड़ीसा
 D. पश्चिम बंगाल

Question ID : 1034358988
Status : Answered
Chosen Option : D

Q.18 महानदी, गोदावरी, कृष्णा और कावेरी जैसी बड़ी नदियों ने _____ तट पर बड़े डेल्टा का निर्माण किया है।

- Ans A. कोरोमंडल
 B. कोंकण
 C. उत्कल
 D. मालाबार

Question ID : 1034358998
Status : Answered
Chosen Option : A

Q.19 आर्थिक सर्वेक्षण 2021-2022 के अनुसार, नवंबर 2021 के अंत तक, भारत दुनिया में _____ सबसे बड़ा विदेशी मुद्रा भंडार धारक था।

- Ans A. दूसरा
 B. पांचवां
 C. चौथा
 D. तीसरा

Question ID : 1034358993
Status : Answered
Chosen Option : D

Q.20 निम्नलिखित में से किसने 'द फाउंडर्स: द स्टोरी ऑफ पेपल एंड द एंटरप्रेन्योर्स हू शेपड सिलिकॉन वैली (The Founders: The Story of Paypal and The Entrepreneurs Who Shaped Silicon Valley)' नामक पुस्तक लिखी है?

- Ans A. जिमी सोनी
 B. सुभाष गर्ग
 C. राजीव भाटिया
 D. आकाश कंसल

Question ID : 1034359008
Status : Answered
Chosen Option : B

Q.21 मुगल शासकों में सबसे महान अकबर का जन्म कहाँ हुआ था?

- Ans A. उमरकोट
 B. कलानौर
 C. कंधार
 D. चुनार

Question ID : 1034359003
Status : Answered
Chosen Option : A

Q.22 निम्नलिखित में से कौन सा एक स्पोरोजोअन है?

- Ans A. ट्रिपैनोसोमा
 B. पैरामिसियम
 C. प्लाज़्मोडियम
 D. एन्टामीबा

Question ID : 1034358997
Status : Answered
Chosen Option : B

Q.23 भारत के संविधान का पहला संशोधन अधिनियम वर्ष _____ में लागू हुआ।

- Ans A. 1951
 B. 1954
 C. 1955
 D. 1953

Question ID : 1034359012
Status : Answered
Chosen Option : A

Q.24 मध्य प्रदेश के राज्यपाल मंगू भाई पटेल ने फरवरी 2022 में _____ खजुराहो नृत्य उत्सव का उद्घाटन किया।

- Ans A. 50वें
 B. 48वें
 C. 42वें
 D. 45वें

Question ID : 1034358990
Status : Answered
Chosen Option : B

Q.25 _____ भिक्खुनी (भिक्षुणी) के रूप में नियुक्त होने वाली पहली महिला थी।

- Ans A. यशोधरा
 B. प्रज्जाधारा
 C. महापजापति गौतमी
 D. संघमित्रा

Question ID : 1034359002
Status : Answered
Chosen Option : D

Q.26 निम्नलिखित में से किसे फरवरी 2022 में गेमिंग ऐप A23 के ब्रांड एंबेसडर के रूप में नामित किया गया था?

- Ans A. आमिर खान
 B. सलमान खान
 C. सैफ अली खान
 D. शाहरुख खान

Question ID : 1034359006
Status : Answered
Chosen Option : D

Q.27 हिमालयी क्षेत्र में 'स्लेश एंड बर्न' प्रकार की कृषि को _____ के रूप में जाना जाता है।

- Ans A. झूमिंग
 B. खिल
 C. कुमारी
 D. दहिया

Question ID : 1034359001
Status : Answered
Chosen Option : A

Q.28 निम्नलिखित में से किस संगीतकार ने 1999 में भारत रत्न जीता था?

- Ans A. हरिप्रसाद चौरसिया
 B. पंडित शिवकुमार शर्मा
 C. पंडित रवि शंकर
 D. उस्ताद बिस्मिल्लाह खान

Question ID : 1034358989
Status : Answered
Chosen Option : B

Q.29 केंद्रीय प्रदूषण नियंत्रण बोर्ड के अनुसार, लगभग _____ माइक्रोमीटर आकार के कण मानव स्वास्थ्य को सबसे ज्यादा नुकसान पहुंचाने के लिए जिम्मेदार हैं।

- Ans A. 22.8
 B. 25.3
 C. 2.5
 D. 32.5

Question ID : 1034358996
Status : Marked For Review
Chosen Option : B

Q.30 निम्नलिखित में से किसे फरवरी 2022 में सर्वश्रेष्ठ अभिनेता के लिए दादा साहब फाल्के अंतर्राष्ट्रीय फिल्म महोत्सव पुरस्कार मिला?

- Ans A. रणवीर सिंह
 B. आयुष्मान खुराना
 C. सिद्धार्थ मल्होत्रा
 D. शाहिद कपूर

Question ID : 1034359007
Status : Answered
Chosen Option : B

Section : Reasoning

Q.1 वरुण का घर सुपरमार्केट के बाईं ओर 30 m है, जो कि कॉफी क्लब के उत्तर में 40 m है। एक दिन, वरुण अपने घर से शुरुआत करता है और सुपरमार्केट-कॉफी क्लब रोड के समानांतर सड़क पर चलता है और अपने दाहिनी ओर मुड़ने से पहले 50 m चलता है। वह आगे 20 m चलता है और मैदान पर पहुंचता है। वरुण के घर से कॉफी क्लब और सुपरमार्केट से ग्राउंड के बीच की सीधी दूरी के बीच क्या अंतर है?

- Ans A. 37.7 m
 B. 50 m
 C. 20.7 m
 D. 70.7 m

Question ID : 1034359043
Status : Answered
Chosen Option : A

Q.2 दिए गए कथनों और निष्कर्षों को ध्यानपूर्वक पढ़ें। यह मानते हुए कि कथनों में दी गई जानकारी सत्य है, भले ही वह सामान्य रूप से ज्ञात तथ्यों से भिन्न प्रतीत होती हो, निर्णय लें कि दिए गए निष्कर्षों में से कौन सा/से निष्कर्ष कथनों का तार्किक रूप से अनुसरण करता/ते है/हैं।

कथन:

सभी पेन, इरेज़र हैं।

सभी इरेज़र, शार्पेनर हैं।

सभी शार्पेनर, मार्कर हैं।

निष्कर्ष:

I. सभी इरेज़र, मार्कर हैं।

II. सभी इरेज़र, पेन हैं।

III. सभी मार्कर, पेन हैं।

IV. सभी मार्कर, इरेज़र हैं।

Ans A. न तो निष्कर्ष I अनुसरण करता है और न ही II अनुसरण करता है।

B. केवल निष्कर्ष III अनुसरण करता है।

C. केवल निष्कर्ष I अनुसरण करता है।

D. II और IV दोनों निष्कर्ष अनुसरण करते हैं।

Question ID : 1034359032

Status : Answered

Chosen Option : C

Q.3 निम्नलिखित आरेख में, आकृतियाँ व्यक्तियों की विभिन्न श्रेणियों को दर्शाती हैं और विभिन्न खंडों में दी गई संख्याएँ व्यक्तियों की संख्या दर्शाती हैं।

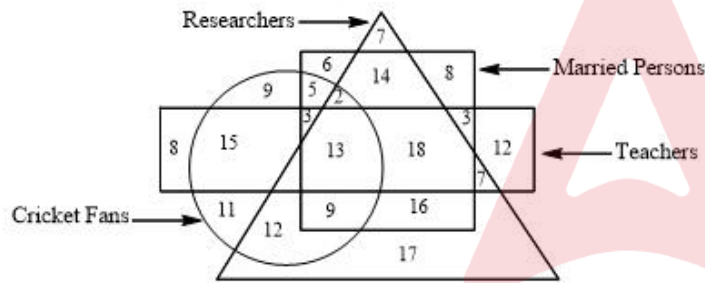

Researchers – शोधकर्ता

Married Persons – विवाहित लोग

Teachers – शिक्षक

Cricket Fans - क्रिकेट प्रशंसक

कितने विवाहित शोधकर्ता या तो क्रिकेट प्रशंसक हैं या शिक्षक हैं, लेकिन दोनों नहीं हैं?

Ans A. 27

B. 29

C. 45

D. 40

Question ID : 1034359040

Status : Answered

Chosen Option : B

Q.4 दिए गए विकल्पों में से उस अक्षर-समूह का चयन कीजिए जो निम्नलिखित श्रृंखला में प्रश्न चिन्ह (?) के स्थान पर आएगा।
MILK, OFHO, QCDS, SZZW, ?

- Ans A. QWDS
 B. UWVA
 C. UCDA
 D. QDWS

Question ID : 1034359018
Status : Answered
Chosen Option : B

Q.5 दिए गए विकल्पों में से उस संख्या का चयन करें जो निम्नलिखित श्रृंखला में प्रश्न चिह्न (?) को प्रतिस्थापित कर सकती है।
9, 16, 34, 66, 134, ?

- Ans A. 243
 B. 246
 C. 234
 D. 266

Question ID : 1034359035
Status : Answered
Chosen Option : D

Q.6 उस विकल्प का चयन कीजिए जिसका तीसरे अक्षर-समूह से वही संबंध है, जो दूसरे अक्षर-समूह का पहले अक्षर-समूह से है।
DLJY : AOGB :: QTDW : _____.

- Ans A. TWGZ
 B. NQAT
 C. NWAZ
 D. NAWZ

Question ID : 1034359024
Status : Answered
Chosen Option : C

Q.7 नितिन, पंकज, रकुल, दिनेश, सुमित और विप्लव एक बेंच पर उत्तर की ओर अभिमुख होकर बैठे हैं। सुमित और विप्लव मध्य में हैं। नितिन और पंकज छोर पर हैं। रकुल, नितिन के बायीं ओर बैठी है। पंकज के दायीं ओर कौन बैठा है?

- Ans A. विप्लव
 B. सुमित
 C. रकुल
 D. दिनेश

Question ID : 1034359029
Status : Answered
Chosen Option : D

Q.8 जब दर्पण को निम्नांकित चित्र के अनुसार PQ पर रखा गया हो, तो दिए गए संयोजन का दर्पण में निर्मित सही प्रतिबिंब चयनित करें।

LOGISTICS
P
Q

- Ans
- A. 20IT2I00J
 - B. 20TI2I00J
 - C. 70GI2ILC2
 - D. 70GI2LIC2

Question ID : 1034359047

Status : Answered

Chosen Option : A

Q.9 प्रणवी, विनीता, रूपा, सौम्या, बवाना, उर्मिला और आरोही सात सहेलियां हैं जो एक घेरे पर इसके केंद्र की ओर अभिमुख होकर बैठी हैं। आरोही, सौम्या के बाएं दूसरे स्थान पर है तथा बवाना और उर्मिला की पड़ोसी है। रूपा या बवाना की पड़ोसी सौम्या नहीं है। विनीता और रूपा की पड़ोसी प्रणवी है। दी गई जानकारी के आधार पर, निम्नलिखित में से कौन सा कथन सही है?

- Ans
- A. आरोही ठीक रूपा और प्रणवी के बीच में बैठी है।
 - B. बवाना और प्रणवी की पड़ोसी विनीता है।
 - C. रूपा ठीक बवाना और प्रणवी के बीच में बैठी है।
 - D. सौम्या ठीक उर्मिला और आरोही के बीच में बैठी है।

Question ID : 1034359030

Status : Answered

Chosen Option : C

Q.10 दिए गए कथनों और निष्कर्षों को ध्यानपूर्वक पढ़ें। यह मानते हुए कि कथनों में दी गई जानकारी सत्य है, भले ही वह सामान्य रूप से ज्ञात तथ्यों से भिन्न प्रतीत होती हो, निर्णय लें कि दिए गए निष्कर्षों में से कौन सा/से निष्कर्ष कथनों का तार्किक रूप से अनुसरण करता/ते है/हैं।

कथन:

कुछ एकपदी, द्विपद हैं।
सभी व्यंजक, समीकरण हैं।
सभी द्विपद, व्यंजक हैं।

निष्कर्ष:

- I. कुछ व्यंजक, एकपदी हैं।
- II. सभी व्यंजक, द्विपद हैं।
- III. सभी समीकरण, एकपदी हैं।
- IV. सभी व्यंजक, एकपदी हैं।

- Ans
- A. न तो निष्कर्ष I अनुसरण करता है और न ही II अनुसरण करता है
 - B. II और IV दोनों अनुसरण करते हैं।
 - C. केवल निष्कर्ष I अनुसरण करता है।
 - D. केवल निष्कर्ष III अनुसरण करता है।

Question ID : 1034359034

Status : Answered

Chosen Option : C

Q.11 उस विकल्प का चयन करें जो आकृति C से उसी प्रकार संबंधित है जिस प्रकार आकृति B आकृति A से संबंधित है।

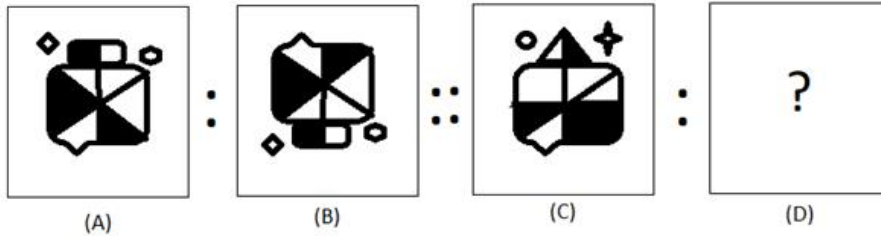

Ans

A.



B.



C.



D.



Question ID : 1034359045

Status : Answered

Chosen Option : C

Q.12 उस शब्द-युग्म का चयन करें जिसमें दोनों शब्दों के मध्य का संबंध, शेष तीनों शब्द-युग्मों के दोनों शब्दों के मध्य के संबंध से अलग है।

A. सहमति : विरोध

B. सार : विस्तार

C. क्षय : फलना-फूलना

D. उन्मत्त : हिंसक

Question ID : 1034359023

Status : Answered

Chosen Option : D

Q.13 दिए गए पैटर्न का ध्यानपूर्वक अध्ययन करें और उस संख्या का चयन करें जो उसमें प्रश्नवाचक चिह्न (?) को प्रतिस्थापित कर सकती है।

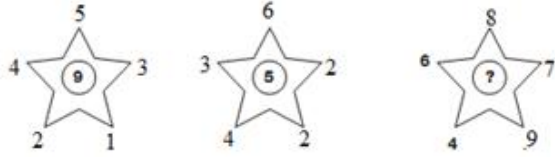

- Ans
- A. 6
 - B. 9
 - C. 8
 - D. 7

Question ID : 1034359038

Status : Not Answered

Chosen Option : --

Q.14 उस सही विकल्प का चयन करें जो दिए गए शब्दों के विन्यास को उस क्रम में दर्शाता है जिसमें वे अंग्रेज़ी शब्दकोश में दिखाई देते हैं।

1. Glamour
2. Golden
3. Glucose
4. Gesture
5. Goldsmith

- Ans
- A. 4, 3, 1, 2, 5
 - B. 4, 3, 1, 5, 2
 - C. 4, 1, 3, 5, 2
 - D. 4, 1, 3, 2, 5

Question ID : 1034359020

Status : Answered

Chosen Option : D

Q.15 चार संख्या-त्रिक दिए गए हैं, जिनमें से तीन किसी न किसी तरह एकसमान हैं और एक असंगत है। वह असंगत संख्या-त्रिक चुनें।

- Ans
- A. (7, 11, 26)
 - B. (4, 5, 6)
 - C. (5, 7, 10)
 - D. (8, 13, 22)

Question ID : 1034359037

Status : Not Answered

Chosen Option : --



Q.16 उस अक्षर-समूह को पहचानिए जो निम्नलिखित श्रृंखला से संबंधित नहीं है।
GSND, JQQB, MOTZ, PMWX, VICT.

- Ans
- A. PMWX
 - B. SKZU
 - C. VICT
 - D. MOTZ

Question ID : 1034359019
Status : Answered
Chosen Option : B

Q.17 उस वेन आरेख का चयन करें जो निम्नलिखित वर्गों के बीच के संबंध को सर्वोत्तम रूप से दर्शाता है।
गेंदबाज, बल्लेबाज, गायक

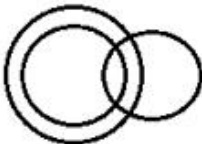
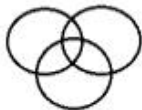
Ans

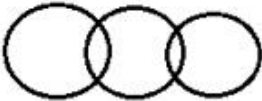
- A. 
- B. 
- C. 
- D. 

Question ID : 1034359039
Status : Answered
Chosen Option : D

Q.18 एक निश्चित कूट भाषा में, 'SCRIPT' को 'WMLOFP' के रूप में लिखा जाता है। उसी भाषा में 'MANUAL' को किस प्रकार लिखा जाएगा?

- Ans
- A. PQXDRI
 - B. PXQRDI
 - C. ODXKXJ
 - D. OXXKDJ

Question ID : 1034359027
Status : Answered
Chosen Option : D

Q.19 चार अक्षर-समूह दिए गए हैं, जिनमें से तीन किसी तरह से एकसमान हैं और एक असंगत है। उस असंगत अक्षर-समूह का चयन करें।

- Ans A. WITH : TOWC
 B. LOCK : CTLF
 C. STOP : OYSK
 D. KITE : TNKZ

Question ID : 1034359022
Status : Answered
Chosen Option : A

Q.20 चार शब्द दिए गए हैं, जिनमें से तीन किसी तरह से एकसमान हैं और एक असंगत है। उस असंगत शब्द का चयन करें।

- Ans A. रेक
 B. बेलचा
 C. छीलने वाला चाकू
 D. करणी

Question ID : 1034359021
Status : Marked For Review
Chosen Option : C

Q.21 एक कतार में अर्पिता आगे से 19वें स्थान पर है और सिमरन पीछे से 20वें स्थान पर है। शिवानी, जो अर्पिता और सिमरन के ठीक बीच में है, पीछे से 13वें स्थान पर है। यदि सीमा आगे से 8वें स्थान पर है, तो कतार में पीछे से उसका स्थान क्या है?

- Ans A. 17वां
 B. 18वां
 C. 16वां
 D. 19वां

Question ID : 1034359031
Status : Not Answered
Chosen Option : --

Q.22 पाँच मित्र मैदान पर फुटबॉल खेल रहे हैं। दिलीप मनोज के पश्चिम में है, रोहित दिलीप के दक्षिण में है, कृणाल रोहित के पूर्व में है, जो कि श्रवण के पूर्व में है। कृणाल, दिलीप से किस दिशा में है?

- Ans A. उत्तर-पूर्व
 B. पूर्व
 C. दक्षिण
 D. दक्षिण-पूर्व

Question ID : 1034359041
Status : Answered
Chosen Option : D

Q.23 उस संख्या की पहचान करें जो निम्नलिखित श्रृंखला से संबंधित नहीं है।
17, 24, 32, 48, 91, 198, 403.

- Ans A. 198
 B. 403
 C. 48
 D. 91

Question ID : 1034359036
Status : Answered
Chosen Option : B

Q.24 एक निश्चित कूट भाषा में, 'LOCKET' को '94' के रूप में कूटबद्ध किया जाता है। उसी भाषा में 'EASTERN' को किस प्रकार से कूटबद्ध किया जाएगा?

- Ans A. 107
 B. 109
 C. 103
 D. 104

Question ID : 1034359028
Status : Marked For Review
Chosen Option : A

Q.25 उस विकल्प का चयन करें जिसमें शब्दों के मध्य वही संबंध है जो दिए गए शब्द-युग्म के शब्दों के मध्य है।
एनीमोमीटर: हवा की गति

- Ans A. हाइड्रोमीटर : आर्द्रता
 B. गैल्वेनोमीटर : बिजली
 C. फोटोमीटर : क्षेत्रफल
 D. अल्टीमीटर : कदम

Question ID : 1034359026
Status : Answered
Chosen Option : A

Q.26 एक कथन दिया गया है और उसके बाद I, II और III से क्रमांकित तीन कार्यवाहियां दी गई हैं। कथन में दी गई सभी बातों को सत्य मानते हुए यह निर्णय लें कि सुझाई गई कार्यवाहियों में से कौन सी कार्यवाहियां (समस्या के संबंध में अनुवर्ती/सुधार के लिए लिया जाने वाला निर्णय) तार्किक रूप से अनुसरण करने योग्य हैं।

कथन:

शहर का एक बड़ा नाला गंदा और प्रदूषित होता जा रहा है क्योंकि लोग इतने सालों से नाले में कचरा डाल रहे हैं।

कार्यवाही:

I. नगर निगम के अधिकारियों को नाले की सुरक्षा के लिए सुरक्षा कर्मियों को नियुक्त करना चाहिए ताकि लोग और कचरा न फेंक सकें।

II. अधिकारियों को नाले की सफाई करानी चाहिए और लोगों के लिए कचरा डालने के लिए वैकल्पिक व्यवस्था करनी चाहिए।

III. नाले में कूड़ा फेंकने वालों पर जुर्माना लगाया जाना चाहिए।

- Ans
- A. केवल II अनुसरण करता है।
 - B. I, II और III अनुसरण करते हैं।
 - C. I और II दोनों अनुसरण करते हैं।
 - D. II और III दोनों अनुसरण करते हैं।

Question ID : 1034359033

Status : Marked For Review

Chosen Option : A

Q.27 निम्न आकृतियों में कागज के एक टुकड़े को मोड़ने का क्रम और मुड़े हुए कागज को काटने का तरीका दर्शाया गया है। खोलने पर यह कागज कैसा दिखेगा?

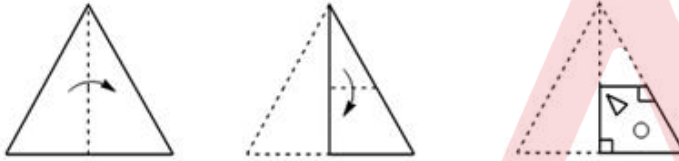

Ans

- A.
- B.
- C.
- D.

Question ID : 1034359046

Status : Answered

Chosen Option : C

Q.28 सरायू अपने छात्रावास से अपने संस्थान पहुंचने के लिए प्रस्थान करती है। वह उत्तर की ओर 65 m चलती है, और फिर वह दाएं मुड़ती है और 30 m चलती है। फिर वह बायीं ओर मुड़ती है और 45 m चलती है। उसके बाद, वह दायें मुड़ती है और 20 m चलती है। वह अंत में बाएं मुड़ती है और 10 m चलती है और अपने संस्थान पहुंचती है। सरायू के छात्रावास और संस्थान के बीच न्यूनतम दूरी कितनी है?

- Ans A. 120 m
 B. 130 m
 C. 150 m
 D. 140 m

Question ID : 1034359042

Status : Answered

Chosen Option : B

Q.29 दिए गए विकल्पों में से उस आकृति का चयन कीजिए, जो दी गई श्रृंखला में प्रश्नवाचक चिन्ह (?) के स्थान पर आएगी।

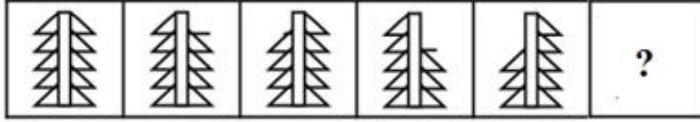

Ans

- A.
- B.
- C.
- D.

Question ID : 1034359044

Status : Answered

Chosen Option : A

Q.30 स्पेन' का जो संबंध 'मैड्रिड' से है, वही संबंध 'क्यूबा' का '_____' से है।

- Ans A. थिम्मू
 B. हवाना
 C. लिस्बन
 D. ओस्लो

Question ID : 1034359025

Status : Answered

Chosen Option : C

Q.1 नोज़ल के निर्गम पर भाप का वेग (V) इस प्रकार व्यक्त किया जा सकता है:

[जहाँ: V_1 = नोज़ल में भाप का अंतर्गम वेग (m/s), h_1 = नोज़ल के प्रवेश द्वार पर भाप की विशिष्ट एन्थैल्पी (J/kg),

h_2 = नोज़ल के निर्गम पर भाप की विशिष्ट एन्थैल्पी (J/kg)]

- Ans
- A. $V = V_1 + 2(h_1 - h_2)$
 - B. $V = \sqrt{V_1 + 2(h_1 - h_2)}$
 - C. $V = \sqrt{V_1^2 + 2(h_1 - h_2)}$
 - D. $V = \sqrt{V_1^2 + 2000(h_1 - h_2)}$

Question ID : 1034359074

Status : Answered

Chosen Option : C

Q.2 कार्नो रेफ्रिजरेटर का निष्पादन गुणांक _____ के द्वारा दिया जाता है।

[T_L = निम्न तापमान वाले जलाशय का परम ताप, T_H = उच्च तापमान वाले जलाशय का परम ताप]

- Ans
- A. $\frac{T_H}{T_H + T_L}$
 - B. $\frac{T_L}{T_H + T_L}$
 - C. $\frac{T_H}{T_H - T_L}$
 - D. $\frac{T_L}{T_H - T_L}$

Question ID : 1034359071

Status : Answered

Chosen Option : A

Q.3 यदि किसी कुण्डली में 10 A की धारा प्रवाहित होती है और कुण्डली का प्रेरकत्व 80 mH है, तो कुण्डली में संचित ऊर्जा की गणना कीजिए।

- Ans
- A. 4 J
 - B. 2 J
 - C. 12 J
 - D. 8 J

Question ID : 1034359060

Status : Answered

Chosen Option : A

Q.4 Which of the following is true?

Ans A.

The percentage of carbon content in high carbon steel is always greater than 5%.

B.

The percentage of carbon content in cast iron is less than the percentage of carbon content in mild steel.

C.

The percentage of carbon content in cast iron is always less than 0.1%.

D. The symbol used for 'Killed steel' is 'K'.

Question ID : 1034359077

Status : Answered

Chosen Option : C

Q.5 Which of the following instruments is NOT used in chain surveying?

Ans A. Plumb bob

B. Arrow

C. Trough compass

D. Ranging rod

Question ID : 1034359050

Status : Answered

Chosen Option : A

Q.6 निम्नलिखित में से कौन सी सिंचाई पद्धति में जल प्रवाह की दिशा में निरंतर और लगभग एकसमान ढलान वाले वलीयनों (छोटे अनुप्रस्थ-परिच्छेद वाले चैनल) का उपयोग किया जाता है?

Ans A. बेसिन विधि (Basin method)

B. खातिका विधि (Furrow method)

C. जंगली बाढ़ विधि (Wild flooding method)

D. छिड़काव विधि (Sprinkler method)

Question ID : 1034359053

Status : Answered

Chosen Option : B

Q.7 निम्नलिखित डेटा एक आदर्श वाष्प-संपीड़न प्रशीतन चक्र पर संचालित प्रणाली को संदर्भित करता है:

प्रणाली की प्रशीतन क्षमता = 7 kW

प्रणाली का पावर इनपुट = 3.5 kW

निम्न में से कौन सा कथन सत्य है?

Ans

A. प्रणाली का निष्पादन गुणांक 0.5 है।

B. प्रणाली का निष्पादन गुणांक 1.5 है।

C. प्रणाली के कंडेन्सर से ऊष्मा परित्याग की दर 3.5 kW है।

D.

प्रणाली के कंडेन्सर से ऊष्मा परित्याग की दर 10.5 kW है।

Question ID : 1034359073

Status : Answered

Chosen Option : B

Q.8 200V, 2000 वॉट की रेटिंग वाली एक विद्युत लैंप की कुंडली का प्रतिरोध ज्ञात कीजिए।

Ans A. 40Ω

B. 10Ω

C. 50Ω

D. 20Ω

Question ID : 1034359058

Status : Answered

Chosen Option : B

Q.9 आईआरसी (IRC) के अनुसार, ग्रामीण राजमार्गों के मामले में मधिकाओं की न्यूनतम वांछनीय चौड़ाई _____ होनी चाहिए।

Ans A. 1 m

B. 3.0 m

C. 5.0 m

D. 2.5 m

Question ID : 1034359054

Status : Marked For Review

Chosen Option : B

Q.10 5 kg भाप के द्रव्यमान को स्थिर दाब पर 400 kPa और 200°C पर तब तक गर्म किया जाता है जब तक कि तापमान 250°C तक न पहुँच जाए। इस प्रक्रिया के दौरान भाप द्वारा किया गया कार्य क्या होगा?
[दिया है : 400 kPa और 200°C पर भाप का विशिष्ट आयतन = 0.55 m³/kg; 400 kPa और 250°C पर भाप का विशिष्ट आयतन = 0.6 m³/kg]

- Ans
- A. 10 kJ
 - B. 100 kJ
 - C. 1 kJ
 - D. 1000 kJ

Question ID : 1034359070
Status : Not Answered
Chosen Option : --

Q.11 निम्नलिखित में से कौन सी कार्य के मद 'सीमेंट मोटार पलस्तर' के लिए माप की सही इकाई है?

- Ans
- A. टन
 - B. घन मीटर
 - C. वर्ग मीटर
 - D. रनिंग मीटर

Question ID : 1034359049
Status : Answered
Chosen Option : C

Q.12 एक रेफ्रिजेशन प्लांट R-12 के रूप में रेफ्रिजेंट के साथ एक आदर्श वाष्प-संपीड़न प्रशीतन चक्र पर काम करता है और 10 TR की प्रशीतन क्षमता विकसित करता है। यदि उत्पादित प्रशीतन प्रभाव 100 kJ/kg है, तो प्रशीतक की द्रव्यमान प्रवाह दर क्या होगी? [मान लीजिए, 1 TR = 3.5 kW]

- Ans
- A. 0.7 kg/s
 - B. 0.35 kg/s
 - C. 0.525 kg/s
 - D. 0.247 kg/s

Question ID : 1034359072
Status : Not Answered
Chosen Option : --

Q.13 यदि किसी गतिमान लौह उपकरण की कुण्डली से होकर धारा 'I' प्रवाहित हो रही है, तो सूचक का विक्षेपण कोण इनमें से किसके समानुपाती होता है?

- Ans
- A. I³
 - B. I²
 - C. I
 - D. √I

Question ID : 1034359063
Status : Not Answered
Chosen Option : --

Q.14 निम्न में से कौन सा संबंध सही है? [G = दृढ़ता मापांक, K = आयतन प्रत्यास्थता मापांक, E = प्रत्यास्थता मापांक, ν = प्वासॉ अनुपात]

- Ans
- A. $E = 3K(1 + 2\nu)$
 - B. $E = 2G(1 + \nu)$
 - C. $E = 2G(1 - 2\nu)$
 - D. $E = 9KG(3K + 2G)$

Question ID : 1034359068
Status : Answered
Chosen Option : B

Q.15 Which of the following is the type of soil deposit formed due to transportation of soil particles by wind?

- Ans
- A. Glacial soil
 - B. Marine soil
 - C. Colluvial soil
 - D. Aeolian soil

Question ID : 1034359051
Status : Answered
Chosen Option : D

Q.16 एक ट्रांजिस्टर के 'a' मान 0.75 होने पर उसके β के मान की गणना करें।

- Ans
- A. 3
 - B. 4
 - C. 0.75
 - D. 0.25

Question ID : 1034359067
Status : Marked For Review
Chosen Option : A

Q.17 100V के RMS मान वाले 50 Hz वोल्टेज साइन वेव का समीकरण क्या होगा?

- Ans
- A. $100 \sin 314t$
 - B. $141.4 \sin 314t$
 - C. $50 \sin 100t$
 - D. $100 \sin 50t$

Question ID : 1034359062
Status : Answered
Chosen Option : C

Q.18 1 ohm के तीन प्रतिरोध डेल्टा रूप में जुड़े हैं। समतुल्य स्टार रूपांतरण के लिए प्रत्येक शाखा का प्रतिरोध कितना होगा?

- Ans A. 1.5
 B. 1/3
 C. 3
 D. 1

Question ID : 1034359059
Status : Answered
Chosen Option : B

Q.19 आईएस 10500 : 2012 (पेयजल विनिर्देशों) के अनुसार, जल में कुल घुलित ठोस पदार्थों की स्वीकार्य सीमा _____ होती है।

- Ans A. 1000 mg/l
 B. 500 mg/l
 C. 1500 mg/l
 D. 750 mg/l

Question ID : 1034359055
Status : Answered
Chosen Option : A

Q.20 किसी आर-एल-सी (R-L-C) श्रेणी परिपथ में अनुनाद की स्थिति में, शक्ति गुणक _____ होगा।

- Ans A. 0.5 अग्रवर्ती
 B. 0.5 पश्चवर्ती
 C. एकांक
 D. 0

Question ID : 1034359061
Status : Answered
Chosen Option : B

Q.21 80°C पर शुष्कता अंश 0.9 वाली भाप की विशिष्ट एन्थैल्पी क्या होगी? [दिया है : 80°C पर संतृप्त द्रव जल की विशिष्ट एन्थैल्पी = 335 kJ/kg; 80°C पर जल के वाष्पीकरण की विशिष्ट एन्थैल्पी = 2300 kJ/kg]

- Ans A. 2635 kJ/kg
 B. 2405 kJ/kg
 C. 2371.5 kJ/kg
 D. 2070 kJ/kg

Question ID : 1034359069
Status : Not Answered
Chosen Option : --

Q.22 उस सोपान के प्रकार की पहचान करें जिसमें दो फ्लाइट होती हैं।

- Ans A. कुत्ते के पैर जैसी सीढ़ियां (Dog legged staircase)
 B. खुला कूप सीढ़ियां (Open well staircase)
 C. एकपथी सीढ़ियां (One way staircase)
 D. कुंडलित सीढ़ियां (Helical staircase)

Question ID : 1034359057
Status : Answered
Chosen Option : B

Q.23 400 m के हेड (दाबोच्चता) के तहत काम करते समय 6 MW की शाफ्ट शक्ति विकसित करने के लिए एक पेल्टन व्हील की आवश्यकता होती है। व्हील के माध्यम से कुल निर्वहन $2\text{m}^3/\text{s}$ है। पेल्टन व्हील की समग्र दक्षता क्या होगी? [जल का घनत्व = 1000 kg/m^3 , गुरुत्वीय त्वरण = 10 m/s^2]

- Ans A. 75%
 B. 70%
 C. 85%
 D. 80%

Question ID : 1034359076
Status : Answered
Chosen Option : B

Q.24 सही संबंध ज्ञात कीजिए।

- Ans A. माध्य गोलिय कैडल शक्ति = $1 / (\text{माध्य क्षैतिज कैडल शक्ति} * \text{परिवर्तन गुणांक})$
 B. माध्य गोलिय कैडल शक्ति = माध्य क्षैतिज कैडल शक्ति * परिवर्तन गुणांक
 C. परिवर्तन गुणांक = माध्य क्षैतिज कैडल शक्ति * माध्य गोलिय कैडल शक्ति
 D. माध्य गोलिय कैडल शक्ति = माध्य क्षैतिज कैडल शक्ति / परिवर्तन गुणांक

Question ID : 1034359066
Status : Answered
Chosen Option : D

Q.25 तरल पदार्थों के गुणों के संबंध में निम्नलिखित कथनों पर विचार करें और सही उत्तर का चयन करें।
कथन A: तापमान में वृद्धि के साथ गैसों की श्यानता कम हो जाती है।
कथन B: गैस का कोई निश्चित आयतन नहीं होता है और यह प्रकृति में संपीड्य होती है।

- Ans A. कथन A और B दोनों सही हैं
 B. कथन B सही है और कथन A गलत है
 C. कथन A और B दोनों गलत हैं
 D. कथन A सही है और कथन B गलत है

Question ID : 1034359052
Status : Answered
Chosen Option : B

Q.26 निम्न में से कौन सा कथन सही है?

Ans A.

'शुद्धगतिक श्यानता' की विमा $L T^{-2}$ के द्वारा दी जाती है

B. 1.0 पाँड़ज़ = 100.0 N-s/m²

C. 1.0 स्टोक = 0.1 m²/s

D.

'शुद्धगतिक श्यानता' की विमा $L^2 T^{-1}$ के द्वारा दी जाती है

Question ID : 1034359075

Status : Answered

Chosen Option : C

Q.27 डीसी (DC) शंट मोटर की पूर्ण लोड गति से अधिक गति प्राप्त करने के लिए, निम्नलिखित में से कौन सी विधि सही है?

Ans A. आर्मेचर करंट घटाना

B. फील्ड करंट घटाना

C. फील्ड करंट बढ़ाना

D. आर्मेचर करंट बढ़ाना

Question ID : 1034359064

Status : Answered

Chosen Option : A

Q.28 _____ में कभी भी 1p.u का भार गुणक (लोड फैक्टर) नहीं हो सकता है।

Ans A. जलविद्युत संयंत्र

B. आधार लोड संयंत्र

C. परम लोड संयंत्र

D. नाभिकीय ऊर्जा संयंत्र

Question ID : 1034359065

Status : Not Answered

Chosen Option : --

Q.29 आईएस (IS) वर्गीकरण के अनुसार निम्नलिखित में से कौन-सा सीमेंट का ग्रेड नहीं है?

Ans A. साधारण पोर्टलैंड सीमेंट (OPC) 53

B. साधारण पोर्टलैंड सीमेंट (OPC) 43

C. साधारण पोर्टलैंड सीमेंट (OPC) 23

D. साधारण पोर्टलैंड सीमेंट (OPC) 33

Question ID : 1034359056

Status : Answered

Chosen Option : C

Q.30 Which of the following types of rocks exhibits greatest crushing strength when compared to the other mentioned type of rocks?

- Ans
- A. Shale
 - B. Sandstone
 - C. Laterite
 - D. Trap

Question ID : 1034359048
Status : Answered
Chosen Option : D

Section : Domain Knowledge

Q.1 Identify the type of fluid indicated by X from the given figure.

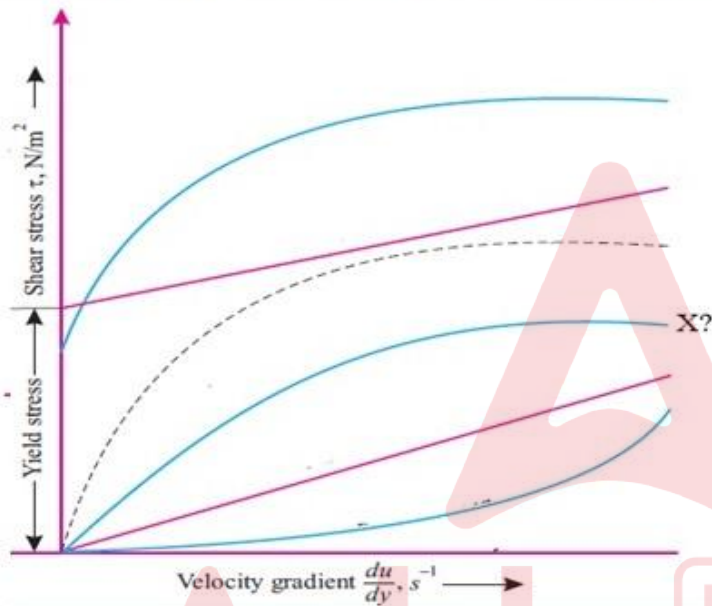

- Ans
- A. Newtonian fluid
 - B. Thixotropic fluid
 - C. Pseudo Plastic fluid
 - D. Ideal plastic fluid

Question ID : 1034359122
Status : Answered
Chosen Option : A

Q.2 When the rocks are classified on the basis of physical characteristics, the type of rocks that has a tendency to split up in a definite direction only is known as:

- Ans
- A. foliated rocks
 - B. igneous rocks
 - C. calcareous rocks
 - D. siliceous rocks

Question ID : 1034359078
Status : Marked For Review
Chosen Option : A

Q.3 निम्नलिखित प्लान और सेक्शन किसी खाई को प्रदर्शित करता है जो 80 cm चौड़ी और 60 cm गहरी है। केंद्र रेखा विधि का उपयोग करके खाई के लिए मिट्टी-कार्य की आवश्यक मात्रा _____ है।

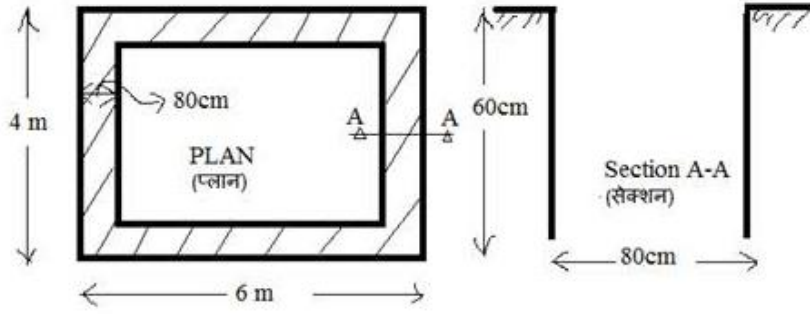

- Ans
- A. 6.54 m^3
 - B. 10.5 m^3
 - C. 8.064 m^3
 - D. 9.68 m^3

Question ID : 1034359094
Status : Answered
Chosen Option : C

Q.4 निम्नलिखित में से क्या सिंचाई के लाभ में नहीं आता है?

- Ans
- A. सिंचाई नहरों के किनारे उपलब्ध कराए गए निरीक्षण मार्गों के माध्यम से संचार की सुविधाएँ सृजित करना
 - B. खाद्य उत्पादन में वृद्धि
 - C. बार-बार सिंचाई करके ठंडी और नम जलवायु सृजित करना
 - D. सिंचाई आपूर्ति के लिए उपयोग की जाने वाली बड़ी नहरों में अंतर्देशीय नौपरिवहन प्रदान करना

Question ID : 1034359128
Status : Marked For Review
Chosen Option : C

Q.5 पेयजल के उपचार में प्रयोग होने वाले ब्लीचिंग पाउडर का रासायनिक नाम क्या है?

- Ans
- A. पोटेशियम एल्यूमीनियम सल्फेट
 - B. कैल्शियम कार्बोनेट
 - C. कैल्शियम हाइपोक्लोराइट
 - D. डाइक्लोरोमीन

Question ID : 1034359154
Status : Marked For Review
Chosen Option : C

Q.6 चित्र में प्रदर्शित, अक्ष AB पर, B चौड़ाई और D गहराई वाले एक आयत का जड़त्व आघूर्ण निम्नलिखित में से किसे द्वारा दर्शाया जाएगा?

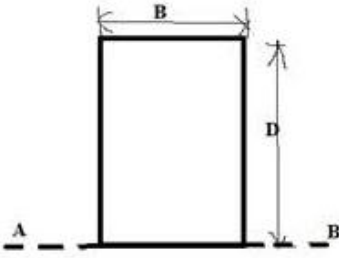

Ans

A. $I_{AB} = \frac{DB^3}{12}$

B. $I_{AB} = \frac{BD^3}{3}$

C. $I_{AB} = \frac{DB^3}{3}$

D. $I_{AB} = \frac{BD^3}{12}$

Question ID : 1034359183

Status : Answered

Chosen Option : D

Q.7 IS 800-2007 द्वारा अनुशंसित बोल्ट या रिबेटेड कनेक्शन के लिए लेसिंग बार की न्यूनतम चौड़ाई कितनी होती है?

Ans A. एंड बोल्ट या रिबेट के अभिहित व्यास की तीन गुनी।

B. एंड बोल्ट (end bolt) या रिबेट के अभिहित व्यास के बराबर।

C. एंड बोल्ट या रिबेट के अभिहित व्यास की दोगुनी।

D. एंड बोल्ट या रिबेट के अभिहित व्यास की चार गुनी।

Question ID : 1034359179

Status : Answered

Chosen Option : C

Q.8 निम्नलिखित में से सही कथन का चयन कीजिए:

1. खनिज टार बिटुमेन शैलों के आसवन द्वारा प्राप्त किया जाता है।

2. लकड़ी का टार राल वाली लकड़ी के भंजक आसवन के द्वारा प्राप्त किया जाता है।

Ans A. दोनों कथन सत्य हैं।

B. दोनों कथन असत्य हैं।

C. कथन 1 असत्य है और 2 सत्य है।

D. कथन 1 सत्य है और 2 असत्य है।

Question ID : 1034359084

Status : Answered

Chosen Option : A

Q.9 Contour lines of different elevations can intersect only in the case of:

- Ans A. overhanging cliff
 B. steep slope
 C. valley
 D. ridge

Question ID : 1034359102

Status : Answered

Chosen Option : A

Q.10 नीचे 3 m चौड़ा और 4 m लंबा एक कमरा तथा 1.5 m चौड़ा दरवाजा दिखाया गया है। दीवार 250 mm मोटी है। 25 mm मोटाई वाले आवश्यक ड्रैप-प्रूफ कोर्स का क्षेत्रफल _____ है।

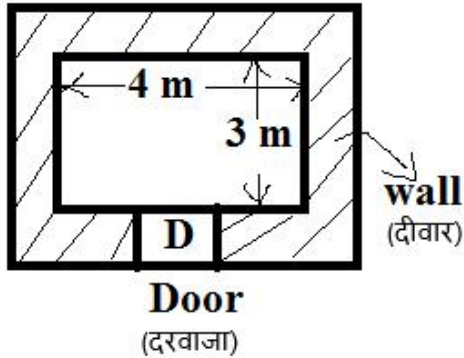

- Ans A. 12 m²
 B. 3.375 m²
 C. 0.34 m²
 D. 6 m²

Question ID : 1034359089

Status : Answered

Chosen Option : B

Q.11 टिकाऊपन के आधार पर लकड़ी को वर्गीकृत करने के लिए 600 × 50 × 50 mm आकार वाले परीक्षण-नमूनों को किसी विशेष समयावधि के लिए भूमि में उनकी आधी लंबाई में गाड़ दिया जाता है, और विभिन्न समयांतरालों पर नमूने की स्थिति नोट की जाती है, और उनके औसत जीवनकाल की संगणना की जाती है। उच्च टिकाऊ लकड़ी के रूप में वर्गीकृत करने के लिए, उसका औसत जीवनकाल कम से कम _____ होना चाहिए।

- Ans A. 120 माह और उससे अधिक
 B. 30 माह से कम
 C. 120 माह से कम लेकिन 60 माह या उससे अधिक
 D. 30 माह से अधिक और 60 माह से कम

Question ID : 1034359081

Status : Answered

Chosen Option : A

Q.12 R त्रिज्या वाली धातु की एक वृत्ताकार शीट में r त्रिज्या वाला एक छिद्र बनाया गया है। A से शीट के शेष छायांकित क्षेत्रफल का केंद्रक क्या है?

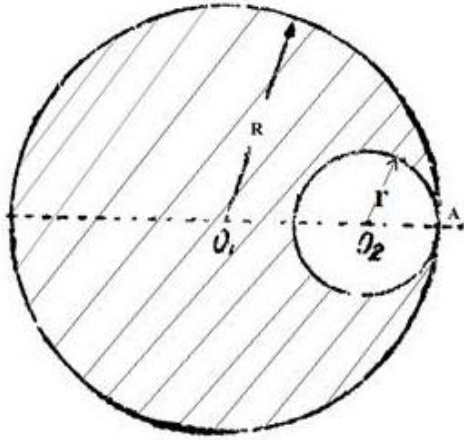

Ans

✓ A. $\frac{R^3 - r^3}{R^2 - r^2}$

✗ B. $\frac{R - r}{R^2 - r^2}$

✗ C. $\frac{2R^3 - 2r^3}{R^2 - r^2}$

✗ D. $\frac{R^3 - r^3}{R - r}$

Question ID : 1034359166

Status : Answered

Chosen Option : D

Q.13 Which of the following methods is NOT used for calculating quantities of materials in building estimation?

Ans ✗ A. Long and short wall method

✗ B. Crossing method

✗ C. Centre line method

✓ D. Straight line method

Question ID : 1034359090

Status : Answered

Chosen Option : D

Q.14 _____ बर्नौली के प्रमेय के व्यावहारिक अनुप्रयोग का एक उदाहरण है।

Ans ✗ A. श्यानता मीटर

✗ B. वैन पर जेट का प्रभाव

✓ C. पिटोट ट्यूब

✗ D. मैनोमीटर

Question ID : 1034359124

Status : Marked For Review

Chosen Option : D

Q.15 Match the following tests conducted on sub-grade of highway with their types.

Test	Type
1. Shear test	A. California bearing ratio test
2. Bearing test	B. Triaxial compression test
3. Penetration test	C. Plate bearing test

- Ans
- A. 1-C, 2-B, 3-A
 - B. 1-A, 2-B, 3-C
 - C. 1-B, 2-C, 3-A
 - D. 1-B, 2-A, 3-C

Question ID : 1034359146
Status : Answered
Chosen Option : D

Q.16 निम्नलिखित डेटा किसी बिंदु A के लिए समतलीकरण से प्राप्त किए गए थे, जो एक बेंचमार्क होने के लिए हुआ है:
बेंचमार्क का उन्नयन = 210.852 m
बैक साइट (पश्चदृष्टि) = 2.324 m
फोर साइट (अग्रदृष्टि) = 1.836 m
बिंदु B का उन्नयन कितना है?

- Ans
- A. 213.176 m
 - B. 212.688 m
 - C. 211.340 m
 - D. 208.528 m

Question ID : 1034359105
Status : Answered
Chosen Option : C

Q.17 बाहरी व्यास 4 m और आंतरिक व्यास 2 m वाली 20 m ऊँची खोखली, वृत्तीय चिमनी के आधार पर प्रत्यक्ष प्रतिबल का निर्धारण कीजिए। वह चिमनी 1kN/m^2 तीव्रता वाले क्षैतिज वायु-दाब के अधीन है, और चिमनी की सामग्री का विशिष्ट भार 20 kN/m^3 है।

- Ans
- A. 350 kN/m^2
 - B. 400 kN/m^2
 - C. 300 kN/m^2
 - D. 250 kN/m^2

Question ID : 1034359167
Status : Marked For Review
Chosen Option : B

Q.18 जलोढ़ नहर की डिजाइन में, यदि गाद का औसत कण आमाप (mm इकाई में) m_r है, तो लेसी के समीकरण द्वारा संगणित सिल्ट फैक्टर f _____ है।

- Ans
- A. $0.76\sqrt{m_r}$
 - B. $1.76\sqrt{m_r}$
 - C. $1.76\sqrt{m_r^2}$
 - D. $2.76\sqrt{m_r}$

Question ID : 1034359134
Status : Marked For Review
Chosen Option : B

Q.19 यदि किसी नहर को 60 क्यूमेक (cumec) वाले अधिकतम प्रवाह के लिए डिजाइन किया गया हो, लेकिन उसका औसत प्रवाह 50 क्यूमेक (Cumec) है, तो उस नहर का धारिता गुणक _____ है।

- Ans
- A. 1.20
 - B. 0.64
 - C. 0.58
 - D. 0.83

Question ID : 1034359130
Status : Answered
Chosen Option : D

Q.20 When the sanctioned estimate exceeds by 5% either due to the rates being found insufficient or due to some other reasons, a fresh estimate is prepared which is called:

- Ans
- A. supplementary estimate
 - B. revised estimate
 - C. detailed estimate
 - D. plinth area estimate

Question ID : 1034359088
Status : Answered
Chosen Option : A

Q.21 यदि किसी रेखा का प्रस्थान और अक्षांश क्रमशः +78.0 m और -135.1 m है, तो रेखा का पूर्ण वृत्त बेयरिंग _____ है।

- Ans
- A. 120°
 - B. 60°
 - C. 150°
 - D. 30°

Question ID : 1034359100
Status : Answered
Chosen Option : C

Q.22 IS 4954-1968 के अनुसार, किसी सम्मेलन कक्ष के लिए मान्य इंडोर शोर का स्तर _____ होता है।

- Ans A. 30 से 35 dB तक
 B. 35 से 40 dB तक
 C. 45 से 50 dB तक
 D. 25 से 30 dB तक

Question ID : 1034359151
Status : Marked For Review
Chosen Option : B

Q.23 निम्नलिखित में से कौन-सा एक मूलभूत वायु प्रदूषक है?

- Ans A. फॉर्मल्डिहाइड
 B. सल्फ्यूरिक एसिड
 C. ओज़ोन
 D. कार्बन मोनोक्साइड

Question ID : 1034359152
Status : Answered
Chosen Option : D

Q.24 सिंचाई अभियांत्रिकी में दिक्परिवर्ती बांध और बैराज (weir and barrage) के बीच गलत तुलना को चुनें।

- Ans A. दिक्परिवर्ती बांध की तुलना में बैराज, नदी के बहिर्वाह के साथ-साथ उठाव (ऑफ टेकिंग) नहर में निस्सरण में बेहतर नियंत्रण प्रदान करते हैं।
 B. दिक्परिवर्ती बांध में जलाशय मुख्य रूप से गेटों द्वारा निर्मित किया जाता है, जबकि बैराज में जलाशय का कार्य चिनाई या कंक्रीट ओवरफ्लो बांध द्वारा किया जाता है।
 C. दिक्परिवर्ती बांध का शिखर एक चिनाई या कंक्रीट वाली संरचना होती है जबकि बैराज में शिखर कंक्रीट से निर्मित होता है।
 D. दिक्परिवर्ती बांध एक गेटरहित संरचना होती है जबकि एक बैराज में ऊर्ध्वाधर लिफ्ट गेट लगे होते हैं।

Question ID : 1034359132
Status : Answered
Chosen Option : B

Q.25 जब अधिप्लव मार्ग (spillway) की सतह को फ्री फॉलिंग वाटर जेट की निचली नापे (nappe) के आकार के साथ सुमेलन के लिए बनाया गया हो, तो इसे _____ के रूप में जाना जाता है।

- Ans A. शाफ्ट स्पिलवे
 B. शूट स्पिलवे
 C. ओजी स्पिलवे
 D. ड्रॉप स्पिलवे

Question ID : 1034359136
Status : Answered
Chosen Option : C

Q.26 Match the following elastic constants with their definitions.

Elastic constants	Definitions
1. Young's modulus of elasticity	A. $\frac{\text{Shear stress}}{\text{Shear strain}}$
2. Modulus of rigidity	B. $\frac{\text{Volumetric stress}}{\text{Volumetric strain}}$
3. Bulk modulus	C. $\frac{\text{Lateral strain}}{\text{Longitudinal strain}}$
4. Poisson's ratio	D. $\frac{\text{Compressive stress}}{\text{Compressive strain}}$

- Ans A. 1-D, 2-C, 3-B, 4-A
 B. 1-D, 2-A, 3-B, 4-C
 C. 1-B, 2-A, 3-D, 4-C
 D. 1-D, 2-B, 3-A, 4-C

Question ID : 1034359165
Status : Answered
Chosen Option : B

Q.27 The upper plate of the levelling screws in the Dumpy level is called the _____.

- Ans A. tripod
 B. trivet
 C. levelling head
 D. tribrach

Question ID : 1034359099
Status : Answered
Chosen Option : D

Q.28 8 m^3 आयतन और 4 kN भार वाले द्रव्य का विशिष्ट भार क्या है?

- Ans A. 2 kN/m^3
 B. 1 kN/m^3
 C. 2.5 kN/m^3
 D. 0.5 kN/m^3

Question ID : 1034359118
Status : Answered
Chosen Option : D

Q.29 Match the following speeds with their definitions.

Speed	Definition
1. Spot speed	A. The average speed maintained by a vehicle over a particular stretch of a road
2. Running speed	B. The effective speed with which a vehicle traverses a particular route between two terminals
3. Overall speed	C. The average speed of a vehicle in a certain road length at any time
4. Space-mean speed	D. The instantaneous speed of a vehicle at a specified location or section

- Ans
- A. 1-D, 2-C, 3-B, 4-A
 - B. 1-D, 2-A, 3-B, 4-C
 - C. 1-B, 2-A, 3-C, 4-D
 - D. 1-C, 2-A, 3-B, 4-D

Question ID : 1034359145

Status : Answered

Chosen Option : A

Q.30 जब किसी स्तंभ का एक सिरा स्थिर हो और दूसरा सिरा मुक्त हो, तो अशक्तकारी लोड P का व्यंजक क्या है?
E- यंग का प्रत्यास्थता मापांक, I- जड़त्व आघूर्ण, l- स्तंभ की लंबाई है।

- Ans
- A. $\frac{\pi^2 EI}{4l^2}$
 - B. $\frac{2\pi^2 EI}{l^2}$
 - C. $\frac{\pi^2 EI}{8l^2}$
 - D. $\frac{\pi^2 EI}{l^2}$

Question ID : 1034359163

Status : Answered

Chosen Option : C

Q.31 In a soil sample, the ratio of the volume of water to the volume of voids is known as:

- Ans
- A. degree of consolidation
 - B. percentage of air voids
 - C. degree of saturation
 - D. degree of compaction

Question ID : 1034359109
Status : Answered
Chosen Option : C

Q.32 पास्कल का नियम बताता है कि:

- Ans
- A. द्रव की विरामावस्था में किसी बिंदु पर दाब की तीव्रता सभी दिशाओं में समान होती है
 - B. तरल में दिए गए बिंदु पर कुल ऊर्जा स्थिर होती है
 - C. पिंड का भार विस्थापित द्रव के आयतन के बराबर होता है
 - D. तरल में किसी दिए गए बिंदु पर कुल दाब स्थिर होता है।

Question ID : 1034359119
Status : Answered
Chosen Option : A

Q.33 Which of the following is NOT an empirical method for determining the coefficient of permeability of soil?

- Ans
- A. Cooper Jacob's formula
 - B. Allen Hazen's formula
 - C. Louden's formula
 - D. Jacky's formula

Question ID : 1034359113
Status : Marked For Review
Chosen Option : D

Q.34 निम्नलिखित कथनों में से सही विकल्प चुनें।

कथन 1. उच्च तापमानों पर उपचारित (cured) किए गए कंक्रीट से आरंभिक सुदृढ़ता कम होती है।
कथन 2. उपचारण/क्यूरिंग (Curing) एक ऐसी प्रक्रिया है जो जलयोजन को सुगम बनाती है।

- Ans
- A. कथन 1 सही है और कथन 2 गलत है
 - B. दोनों कथन सही हैं
 - C. कथन 1 गलत है और कथन 2 सही है
 - D. दोनों कथन गलत हैं

Question ID : 1034359174
Status : Answered
Chosen Option : C

Q.35 निम्नलिखित आकृति में प्रदर्शित नियामक चिह्न की पहचान कीजिए।



- Ans
- A. गति सीमा
 - B. अवरोध समाप्त
 - C. नो पार्किंग
 - D. चौड़ाई सीमा

Question ID : 1034359140
Status : Answered
Chosen Option : C

Q.36 निम्नलिखित में से स्थैतिक रूप से अनिश्चित बीम की पहचान कीजिए।

Ans

- A.
- B.
- C.
- D.

Question ID : 1034359159
Status : Answered
Chosen Option : C

Q.37 निम्नलिखित में से _____ को छोड़कर शेष सभी चरण कंक्रीट के अवपात में कमी करने के लिए हैं।

- Ans
- A. बार-बार पानी मिलाने
 - B. मंदकों का उपयोग करने
 - C. तापमान कम बनाए रखने
 - D. आरंभिक उच्च अवपातन

Question ID : 1034359173
Status : Answered
Chosen Option : D

Q.38 निम्नलिखित में से किस मृदा वर्गीकरण प्रणाली में मृदा को चार समूहों में वर्गीकृत किया गया है?

- Ans A. मैसाचुसेट्स इंस्टीट्यूट ऑफ टेक्नालॉजी वर्गीकरण
 B. एकीकृत मृदा वर्गीकरण
 C. आस्थो (AASTHO) वर्गीकरण
 D. इंडियन स्टैंडर्ड वर्गीकरण

Question ID : 1034359111

Status : Marked For Review

Chosen Option : B

Q.39 निम्नलिखित कथनों में से अपकेंद्री पंपों से संबंधित सही विकल्प का चयन कीजिए।

1. यदि उच्च दाबोच्चता विकसित किया जाना है, तो इम्पेलर श्रेणी क्रम में जोड़े जाते हैं।
2. बड़ी मात्रा में द्रव के विसर्जन के लिए इम्पेलर, समानांतर क्रम में जोड़े जाते हैं।

- Ans A. दोनों कथन असत्य हैं।
 B. कथन 1 सत्य है और 2 असत्य है।
 C. कथन 2 सत्य है और 1 असत्य है।
 D. दोनों कथन सत्य हैं।

Question ID : 1034359123

Status : Answered

Chosen Option : D

Q.40 लंबाई L वाले एक कैंटीलीवर बीम का विक्षेपण, मुक्त छोर पर एक बिंदु भार _____ वहन किए होता है, जहाँ E, यंग का प्रत्यास्थता मापांक है और I जड़त्व आघूर्ण है।

- Ans A. $\frac{WL^3}{3EI}$ नीचे की ओर
 B. $\frac{WL^4}{8EI}$ नीचे की ओर
 C. $\frac{WL^3}{8EI}$ नीचे की ओर
 D. $\frac{WL^3}{6EI}$ नीचे की ओर

Question ID : 1034359161

Status : Marked For Review

Chosen Option : A

Q.41 निम्नलिखित में से कौन सी विधि, संपत्ति के कर योग्य मूल्य का आकलन करने के लिए उपयोगी विधि नहीं है?

- Ans A. किराया विधि
 B. अवमूल्यन विधि
 C. पूँजी मूल्य विधि
 D. तुलन विधि

Question ID : 1034359097

Status : Answered

Chosen Option : D

Q.42 निम्नलिखित में से कौन सी IS संहिता इस्पात निर्माण और डिजाइन के लिए सामान्य दिशा-निर्देश प्रदान करती है?

- Ans A. IS 800-2007
 B. IS 1077-1992
 C. IS 10500-2012
 D. IS 456-2000

Question ID : 1034359178
Status : Marked For Review
Chosen Option : A

Q.43 IS 456-2000 के अनुसार स्टील को अंतःस्थापित किए बिना कंक्रीट बनाने के लिए उपयोग किए जाने वाले जल में उपस्थित क्लोराइड की अनुमेय सीमा _____ है।

- Ans A. 500 mg/l
 B. 1000 mg/l
 C. 200 mg/l
 D. 2000 mg/l

Question ID : 1034359169
Status : Marked For Review
Chosen Option : D

Q.44 पेंट के निम्नलिखित घटकों को उदाहरण सहित सुमेलित कीजिए।

पेंट के घटक	उदाहरण
1. बेस	A. लिंसिड आयल
2. वेहिकल	B. लिथोफोन
3. पिग्मेंट	C. वाइट लीड
4. ड्रायर	D. लिथार्ज

- Ans A. 1-C; 2-D; 3-B; 4-A
 B. 1-B; 2-A; 3-C; 4-D
 C. 1-C; 2-A; 3-B; 4-D
 D. 1-D; 2-A; 3-B; 4-C

Question ID : 1034359087
Status : Answered
Chosen Option : B

Q.45 Which of the following is a characteristic of rapid sand filters in drinking water treatment?

- Ans A. The effective size of fine sand of 0.2 to 0.35 mm with uniformity coefficient of 2 to 2.75
- B. Requiring large area
- C. Highly efficient in removing bacteria
- D. Backwashing by water and compressed air for cleaning

Question ID : 1034359157
Status : Answered
Chosen Option : D

Q.46 वायु प्रदूषण में, लूपिंग प्लूम किसे संदर्भित करता है?

- Ans A. लहरदार विशेषता वाला और अति-रुद्धोष्म वातावरण में आने वाले प्लूम को, जो उच्चतम अस्थिर वातावरण पैदा करता है
- B. जब सतह उत्क्रमण के ऊपर एक मजबूत अति-रुद्धोष्म लेप्स दर मौजूद होती हो।
- C. जब कोई उत्क्रमण परत, स्टैक के शीर्ष से थोड़ी दूरी पर हो और स्टैक के नीचे अति-रुद्धोष्म स्थितियाँ व्याप्त हों।
- D. उप-रुद्धोष्म परिस्थितियों में होने वाले ऐसे प्लूम को, जो मामूली रूप से स्थिर वातावरण पैदा करता है

Question ID : 1034359156
Status : Answered
Chosen Option : A

Q.47 Select the disadvantage of plane table surveying?

- Ans A. It is most suitable for small scale maps.
- B. It is useful in magnetic area.
- C. It is essentially a tropical instrument.
- D. The surveyor can compare plotted work with the actual features of the area.

Question ID : 1034359106
Status : Answered
Chosen Option : C

Q.48 सर्वेक्षण में दूरी मापने के दौरान निम्नलिखित में से कौन सा सुधार हमेशा नकारात्मक रहता है?

- Ans A. ढीलापन
- B. खिंचाव
- C. निरपेक्ष लंबाई
- D. तापमान

Question ID : 1034359098
Status : Answered
Chosen Option : A

Q.49 इंडियन रोड कांग्रेस के अनुसार मध्यवर्ती वाहन पथ (इंटरमीडिएट केरिज वे) की चौड़ाई कितनी होती है?

- Ans A. 7.0 m
 B. 7.5 m
 C. 3.75 m
 D. 5.5 m

Question ID : 1034359138
Status : Answered
Chosen Option : D

Q.50 Which of the following is correct regarding autogenous healing of concrete?

- Ans A. It cannot take place in continuous saturation.
 B. It is a natural process of crack repair occurring in the presence of moisture.
 C. It is particularly effective in cycles of drying and re-immersion.
 D. It is an artificial process of crack repair occurring applying water.

Question ID : 1034359177
Status : Answered
Chosen Option : B

Q.51 4.5 m तक विस्तृत प्रॉप्स टु स्लैब (props to slab) के लिए स्ट्रिपिंग अवधि कितनी होती है?

- Ans A. 7 दिन
 B. 14 दिन
 C. 21 दिन
 D. 3 दिन

Question ID : 1034359171
Status : Answered
Chosen Option : A

Q.52 वाटर बाउंड मैकडैम (WBM) मार्ग के सब-बेस कोर्स के लिए कितने अधिकतम लॉस एंजेल्स अपघर्षण मान की जरूरत होती है?

- Ans A. 50
 B. 40
 C. 60
 D. 15

Question ID : 1034359147
Status : Answered
Chosen Option : C

Q.53 निम्नलिखित में से किस क्रॉस-ड्रेनेज कार्य में नाले का HFL नहर के तल से पर्याप्त रूप से नीचे होता है, ताकि जलनिकासी का पानी गुरुत्वाकर्षण के तहत स्वतंत्र रूप से प्रवाहित हो सके?

- Ans A. कृत्रिम जलमार्ग
 B. लेवल क्रॉसिंग
 C. इनलेट आउटलेट्स
 D. सुपर पैसेज

Question ID : 1034359137
Status : Answered
Chosen Option : D

Q.54 IS 10500-2012 के अनुसार, वैकल्पिक स्रोत के अभाव में पेयजल में क्लोराइड की अधिकतम अनुमेय सीमा _____ होती है।

- Ans A. 500 mg/l
 B. 250 mg/l
 C. 2000 mg/l
 D. 1000 mg/l

Question ID : 1034359148
Status : Answered
Chosen Option : A

Q.55 ब्रॉड गेज रूट पर M + 7 के स्लीपर घनत्व वाले 1 किलोमीटर पटरी के लिए कितने स्लीपरों की आवश्यकता होती है? ब्रॉड गेज पटरी की मानक लंबाई = 13 m लीजिए।

- Ans A. 1540
 B. 1525
 C. 1583
 D. 1425

Question ID : 1034359144
Status : Answered
Chosen Option : A

Q.56 कम पकी हुई इंटों को _____ के रूप में वर्गीकृत किया जाता है।

- Ans A. द्वितीय श्रेणी की ईंट
 B. प्रथम कोटि की ईंट
 C. तृतीय श्रेणी की ईंट
 D. चतुर्थ श्रेणी की ईंट

Question ID : 1034359080
Status : Answered
Chosen Option : C

Q.57 अनुदैर्घ्य दरार के रूप में वार्षिक वलय जो आम तौर पर लकड़ी के सामान्य दोष का प्रकार होता है, _____ कहा जाता है।

- Ans A. चेक (checks)
 B. रिंदगाल (rindgalls)
 C. अपसेट (upsets)
 D. गाँठ (knots)

Question ID : 1034359085
Status : Answered
Chosen Option : B

Q.58 निम्नलिखित में से कौन-सा, कंक्रीट में प्रयुक्त अधिमिश्रण का कार्य नहीं है?

- Ans A. सुकार्यता को बढ़ाना
 B. कंक्रीट के टिकाऊपन को बढ़ाना
 C. जलांश में कमी करके कंक्रीट की सामर्थ्य बढ़ाना
 D. हाइड्रेशन की उष्मा को बढ़ाना

Question ID : 1034359172
Status : Answered
Chosen Option : D

Q.59 निम्नलिखित में से कौन सा वर्षामापक यंत्र वर्षा की तीव्रता प्रदान नहीं करता है?

- Ans A. साइमन का रेन गेज
 B. टिपिंग बकेट रेन गेज
 C. वेडिंग बकेट रेन गेज
 D. फ्लोट टाइप रेन गेज

Question ID : 1034359131
Status : Answered
Chosen Option : A

Q.60 परिवर्द्धन लंबाई L_d _____ के द्वारा दी जाती है, जहाँ ϕ = दंड का अभिहित व्यास, σ_s = डिजाइन लोड पर माने गए अनुभाग वाले दंड में प्रतिबल, और τ_{bd} = डिजाइन आबंध प्रतिबल है।

- Ans A. $\frac{4\phi\sigma_s}{\tau_{bd}}$
 B. $\frac{\phi\sigma_s}{4\tau_{bd}}$
 C. $\frac{\phi\sigma_s}{\tau_{bd}}$
 D. $\frac{\sigma_s}{4\phi\tau_{bd}}$

Question ID : 1034359185
Status : Marked For Review
Chosen Option : A

Q.61 एक 50 mm x 8 mm वाला स्टील टाई बार 80 kN का भार वहन करने के लिए है। प्रयोगशाला में 250 mm² के अनुप्रस्थ-काट के क्षेत्रफल के समान गुणवत्ता वाले स्टील के नमूने का परीक्षण किया गया था। नमूने द्वारा वहन किया गया अधिकतम भार 125 kN था। सुरक्षा गुणक क्या है?

- Ans
- A. 2.0
 - B. 1.5
 - C. 2.5
 - D. 0.4

Question ID : 1034359182
Status : Answered
Chosen Option : C

Q.62 संशोधित प्रॉक्टर टेस्ट में, किस द्रव्यमान और दुरमुठ के फ्री ड्रॉप का उपयोग किया जाता है?

- Ans
- A. 4.25 kg और 425 mm
 - B. 3.85 kg और 350 mm
 - C. 4.90 kg और 450 mm
 - D. 2.60 kg और 310 mm

Question ID : 1034359116
Status : Answered
Chosen Option : B

Q.63 एक अक्ष AB के परितः व्यास D वाले अर्धवृत्त के जड़त्व आघूर्ण को _____ द्वारा प्रस्तुत किया जाता है।

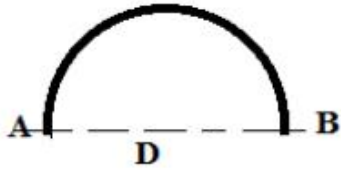

Ans

- A. $I_{AB} = \frac{\pi D^4}{128}$
- B. $I_{AB} = \frac{\pi D^4}{64}$
- C. $I_{AB} = \frac{\pi D^4}{256}$
- D. $I_{AB} = \frac{\pi D^4}{4}$

Question ID : 1034359160
Status : Answered
Chosen Option : A

Q.64 एक घन मीटर कंक्रीट मिश्रण (1 : 2 : 4) के लिए आवश्यक सीमेंट का परिमाण _____ होना चाहिए।

- Ans
- A. 0.25 m³
 - B. 0.15 m³
 - C. 0.19 m³
 - D. 0.22 m³

Question ID : 1034359096
Status : Answered
Chosen Option : D

Q.65 Air entrainment in concrete increases its _____.

- Ans
- A. permeability
 - B. workability
 - C. segregation
 - D. strength

Question ID : 1034359176
Status : Answered
Chosen Option : B

Q.66 Which of the following assumptions is NOT applicable in Rankine's theory of earth pressure?

- Ans
- A. The failure of the retained material takes place along a plane known as rupture plane.
 - B. The earth or soil retained by a retaining wall is cohesionless.
 - C. The earth or soil retained by a retaining wall is cohesive.
 - D. The frictional resistance between the retaining wall and the retained material is neglected.

Question ID : 1034359164
Status : Answered
Chosen Option : C

Q.67 Fineness of Portland cement is tested by which method?

- Ans
- A. Autoclave method
 - B. Blaine's air permeability
 - C. Vicat apparatus
 - D. Le Chatelier apparatus

Question ID : 1034359083
Status : Answered
Chosen Option : B

Q.68 Which of the following is defined as the volume occupied in millilitre by 1 gram of solids in the mixed liquor after settling for 30 minutes?

- Ans A. Sludge volume index
 B. Volumetric BOD loading
 C. Sludge recycle
 D. Rate of return sludge

Question ID : 1034359153

Status : Marked For Review

Chosen Option : A

Q.69 निम्नलिखित में से किस प्रकार के बीम में कंट्रा-फ्लेक्चर (contra flexure) बिंदु होता है?

Ans

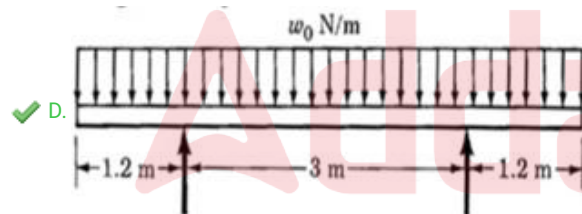
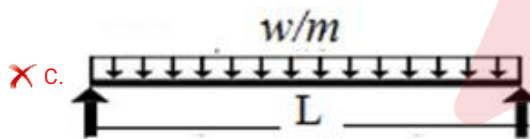
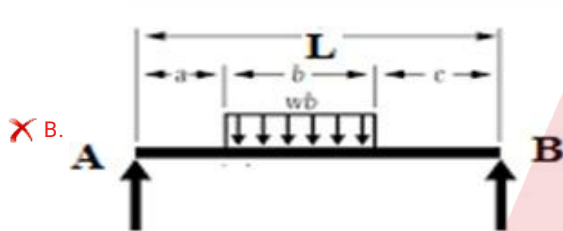
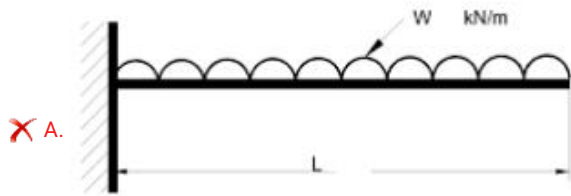

Question ID : 1034359158

Status : Answered

Chosen Option : D

Q.70 टॉर्क संचारित करने के लिए 160-mm व्यास वाले एक ठोस शाफ्ट का उपयोग किया गया है। यदि शाफ्ट के लिए प्रेरित अधिकतम अपरूपण प्रतिबल 50 N/mm^2 हो, तो शाफ्ट द्वारा संचरित अधिकतम बलाघूर्ण क्या है?

- Ans A. $10.4\pi \text{ kN-m}$
 B. $12.8\pi \text{ kN-m}$
 C. $13.9\pi \text{ kN-m}$
 D. $11.2\pi \text{ kN-m}$

Question ID : 1034359162

Status : Answered

Chosen Option : B

Q.71 निम्नलिखित कचरों में से ऐसे कचरे का चयन कीजिए, जो नगरपालिका के ठोस कचरे के प्रकार में शामिल हो।

- Ans A. लत्तियाँ
 B. फलों के छिलके
 C. काँच
 D. राख

Question ID : 1034359150
Status : Answered
Chosen Option : C

Q.72 अपशिष्ट जलोपचार में स्किमिंग टैंक _____ के लिए होता है।

- Ans A. अपशिष्ट जल में मौजूद तेल और ग्रीस को हटाने
 B. गंदे पानी में मौजूद आविलता दूर करने
 C. अपशिष्ट जल की गंध और रंग दूर करने
 D. अपशिष्ट जल में मौजूद महीन रेतकण अलग करने

Question ID : 1034359155
Status : Answered
Chosen Option : A

Q.73 काष्ठ संशोधन से संबंधित गलत तथ्य का चयन कीजिए।

- Ans A. वजन बढ़ जाता है।
 B. ढाँचा निर्माण में प्रयुक्त करने के बाद सिकुड़न और आवलन में कमी आती है।
 C. खंडित और क्षय होने की प्रवृत्ति घट जाती है।
 D. मजबूती, टिकाऊपन और व्यावहारिकता बढ़ जाती है।

Question ID : 1034359082
Status : Answered
Chosen Option : A

Q.74 _____ को सार्वजनिक सुविधाओं के पास गाइड मैप के साथ प्रस्तुत किया जाता है, ताकि चालक वाहन पथ के साफ हो जाने के लिए रुक सके।

- Ans A. परिचालन पथ (Drive ways)
 B. बस बे (Bus bay)
 C. ले बाइ (Lay byes)
 D. पार्किंग लेन (Parking lanes)

Question ID : 1034359139
Status : Marked For Review
Chosen Option : C

Q.75 मटियार चिकनी मिट्टी 20% आर्द्रतांश और विशिष्ट गुरुत्व 2.5 से संतृप्त है। यदि इसकी संतृप्ति का प्रतिशत 70% हो, तो रिक्ति अनुपात _____ होगा।

- Ans
- A. 0.68
 - B. 0.76
 - C. 0.82
 - D. 0.71

Question ID : 1034359112
Status : Answered
Chosen Option : D

Q.76 किसी संवृत चंक्रम के आंतरिक कोणों का योग _____ होता है, जहाँ n चंक्रम की भुजाओं की संख्या है।

- Ans
- A. $(n+4) \times 90^\circ$
 - B. $(2n+4) \times 90^\circ$
 - C. $(2n - 4) \times 90^\circ$
 - D. $(n - 4) \times 90^\circ$

Question ID : 1034359103
Status : Answered
Chosen Option : C

Q.77 कण आमाप बंटन वक्र से निम्नलिखित आँकड़े प्राप्त किए गए हैं: $D_{10}=0.2\text{mm}$, $D_{30}=0.5\text{mm}$, $D_{60}=1.5\text{mm}$, वक्रता का गुणांक ज्ञात कीजिए।

- Ans
- A. 3.0
 - B. 7.5
 - C. 0.83
 - D. 2.5

Question ID : 1034359115
Status : Answered
Chosen Option : C

Q.78 L लंबाई वाले स्टील कॉलम की वह प्रभावी लंबाई, जो दोनों सिरों पर प्रभावी ढंग से अवस्थित की जाती है और एक सिरे पर घूर्णन के विरुद्ध अवरोधित की जाती है, _____ है।

- Ans
- A. 1.5L
 - B. 0.80L
 - C. 1.0L
 - D. 0.65L

Question ID : 1034359180
Status : Answered
Chosen Option : D

Q.79 यदि N + 6 के स्लीपर घनत्व वाले लकड़ी के स्लीपरों के साथ कोई ब्रॉड गेज ट्रैक बिछाया गया है, तो स्लीपर की दूरी 68.4 cm होगी। यदि स्लीपर की चौड़ाई 25.4 cm हो, तो गिट्टी की गद्दी की गहराई _____ होगी।

- Ans A. 21.5 cm
 B. 47.0 cm
 C. 36.5 cm
 D. 29.5 cm

Question ID : 1034359141
Status : Answered
Chosen Option : D

Q.80 फरक्का बैराज परियोजना भारत की प्रमुख सिंचाई परियोजनाओं में से एक है, जिसका निर्माण _____ नदी पर और _____ राज्य में किया गया है।

- Ans A. महानदी और ओडिशा
 B. गंडक और बिहार
 C. सतलुज और हिमाचल प्रदेश
 D. गंगा और पश्चिम बंगाल

Question ID : 1034359129
Status : Answered
Chosen Option : D

Q.81 The minimum grade of concrete used for moderate exposure condition of plain cement concrete as per IS 456-2000 is:

- Ans A. M20
 B. M15
 C. M30
 D. M25

Question ID : 1034359184
Status : Answered
Chosen Option : A

Q.82 निम्नलिखित कथन एकमार्गी और द्विमार्गी RCC स्लैब से संबंधित हैं। सही विकल्प चुनें।
कथन 1: एकमार्गी प्रणाली में, भार पथ के निर्माणक, भारण को उनकी लंबाई के केवल लंबवत स्थानांतरित करने की क्षमता के साथ प्रारूपी अवयवों की समानांतर पंक्तियों के रूप में दृश्यमान होते हैं।
कथन 2: द्विमार्गी प्रणाली में, फर्श को प्रतिच्छेदी अवयवों से युक्त माना जा सकता है जिसमें प्रयुक्त भारों का एक अवयव द्वारा प्रतिरोध किया जाता है।

- Ans A. दोनों कथन गलत हैं
 B. कथन 1 सही है और कथन 2 गलत है
 C. कथन 1 गलत है और कथन 2 सही है
 D. दोनों कथन सही हैं

Question ID : 1034359186
Status : Answered
Chosen Option : D

Q.83 व्यास (D) वाले किसी वृत्तीय पाइप के लिए हाइड्रॉलिक त्रिज्या (m) को _____ से व्यक्त किया जाता है।

Ans

A. $m = \frac{D}{2}$

B. $m = \frac{D}{3}$

C. $m = D$

D. $m = \frac{D}{4}$

Question ID : 1034359120

Status : Answered

Chosen Option : B

Q.84 वेन शीयर टेस्ट का उपयोग _____ निर्धारित करने में किया जाता है।

Ans

A. खेत में मृदा की संपीडन सामर्थ्य

B. क्षेत्र में मृत्तिका दाब

C. प्रयोगशाला में मृदा की बेयरिंग सामर्थ्य

D. खेत में मटियार चिकनी मिट्टी की अपरूपण सामर्थ्य

Question ID : 1034359114

Status : Answered

Chosen Option : D

Q.85 सरल वक्रों की स्थापना की परिशुद्धता का सत्यापन करने के लिए निम्नलिखित में से किस चेक (checks) को प्रयुक्त किया जाता है?

Ans

A. अंतिम बिंदु इस प्रकार स्थित हो कि वह प्रतिच्छेद कोण से मापनों से स्वतंत्र रूप से बद्ध वक्र बिंदु के संपाती हो।

B. अंतिम बिंदु इस प्रकार स्थित हो कि वह स्पर्शज्या बिंदु से मापनों से स्वतंत्र रूप से बद्ध वक्र बिंदु के संपाती हो।

C. अंतिम बिंदु इस प्रकार स्थित हो कि वह स्पर्शज्या बिंदु से मापनों से स्वतंत्र रूप से बद्ध अग्रवर्ती स्पर्शज्या के संपाती हो।

D. अंतिम बिंदु इस प्रकार स्थित हो कि वह प्रतिच्छेद बिंदु से मापनों से स्वतंत्र रूप से बद्ध स्पर्शज्या बिंदु के संपाती हो।

Question ID : 1034359104

Status : Answered

Chosen Option : C

Q.86 The value of the property recorded in the register of the municipality or any government agency in order to determine the taxes to be collected from the owner of the property is called:

Ans

A. capitalized value

B. market value

C. assessed value

D. book value

Question ID : 1034359091

Status : Answered

Chosen Option : D

Q.87 IS 456:2000 के अनुसार, प्रबलित सीमेंट कंक्रीट कंप्रेशन मेंबर को तब एक छोटे स्तंभ के रूप में माना जाएगा, जब कृशता अनुपात _____ से कम या इसके बराबर हों।

- Ans A. 16
 B. 8
 C. 10
 D. 12

Question ID : 1034359187
Status : Answered
Chosen Option : D

Q.88 जब सीमेंट गन द्वारा सब-ग्रेड पर सीमेंट मोटार लगाया जाता है, तो कैनाल लाइनिंग _____ के रूप में जानी जाती है।

- Ans A. बेंटोनाइट लाइनिंग
 B. शॉटक्रीट लाइनिंग
 C. अस्फाल्ट लाइनिंग
 D. बोल्डर लाइनिंग

Question ID : 1034359133
Status : Marked For Review
Chosen Option : B

Q.89 प्रथम श्रेणी के भवन के सामान्य ब्यौरे के लिए निम्नलिखित में से कौन सा कथन मान्य है?

- Ans A. 2 cm मोटाई वाला डैम्प प्रूफ (नमी-रोधी) कोर्स, पोर्टलैंड सीमेंट कंक्रीट (1 : 2 : 4) वाला ऐसा होना चाहिए, जिसमें बिटुमेन का एक तप्त कोट हो।
 B. सीमेंट या किसी अन्य निर्दिष्ट वाटर प्रूफ सामग्री के वजन से 5% पुडलो के साथ 2.5 cm मोटाई वाला सीमेंट कंक्रीट का डैम्प प्रूफ (नमी-रोधी) कोर्स होगा।
 C. दीवार की आंतरिक या बाहरी सतह सीमेंट प्लास्टर्ड लाइम या सीमेंट मोटार होगी; जिसके अंदर सफेदी के तीन कोट और बाहर में सफेदी का एक कोट होना चाहिए।
 D. दीवारों की आंतरिक सतह पर मिट्टी से पुती होनी चाहिए और सफेदी के तीन कोटों से ढका होना चाहिए, और बाहरी सतह प्लश लाइम खुरदरा होना चाहिए।

Question ID : 1034359095
Status : Answered
Chosen Option : A

Q.90 निम्नलिखित कथनों में से मूल्यांकन संबंधी सही विकल्प का चयन कीजिए।

1. क्रेता द्वारा निर्धारित मूल्य को बाज़ार मूल्य कहा जाता है।
2. मूल्यहास की दर पर निर्धारित मूल्य को बही मूल्य कहा जाता है।

- Ans A. कथन 1 सत्य है और 2 असत्य है।
 B. कथन 2 सत्य है और 1 असत्य है।
 C. दोनों कथन सत्य हैं।
 D. दोनों कथन असत्य हैं।

Question ID : 1034359092
Status : Answered
Chosen Option : A

Q.91 निष्क्रिय दाब के मामले में किसी लंबवत दीवार के पीछे विफलता तल (failure plane) क्षैतिज पर _____ पर आनत होता है, जहाँ ϕ अपरूपण प्रतिरोध का कोण है।

Ans

A. $45^\circ + \frac{\phi}{2}$

B. $45^\circ + \phi$

C. $45^\circ - \phi$

D. $45^\circ - \frac{\phi}{2}$

Question ID : 1034359117

Status : Answered

Chosen Option : D

Q.92 Water-cement ratio in concrete is the ratio of:

Ans A. the volume of water to the weight of cement

B. the volume of water to the volume of cement

C. the weight of water to the weight of cement

D. the weight of water to the volume of cement

Question ID : 1034359175

Status : Answered

Chosen Option : C

Q.93 The flakiness index test is NOT applicable to the aggregate sizes smaller than _____.

Ans A. 6.3 mm

B. 10 mm

C. 5.5 mm

D. 7.7 mm

Question ID : 1034359168

Status : Answered

Chosen Option : D

Q.94 टेकोमीटर में, जब दृष्टि-रेखा आनत होती है और स्टाफ को लंबवत रखा जाता है, तो क्षैतिज दूरी _____ के द्वारा दी जाती है, जहाँ आब्जेक्ट ग्लास की f-फोकस दूरी; d-आप्टिकल केंद्र और उपकरण के लंबवत अक्ष के बीच की दूरी; S-स्टाफ अवरोधन; l-प्रतिबिंब की लंबाई; θ - उन्नयन कोण है।

Ans

A. $\frac{f}{i} S \sin^2 \theta + (f + d) \sin \theta$

B. $\frac{f}{i} S \cos^2 \theta + (f + d) \cos \theta$

C. $\frac{f}{i} S \cot^2 \theta + (f + d) \cot \theta$

D. $\frac{f}{i} S \tan^2 \theta + (f + d) \tan \theta$

Question ID : 1034359107

Status : Answered

Chosen Option : B

Q.95 Liquid limit of the soil is determined in laboratory using _____.

Ans A. unconfined compression test method

B. cone penetration method

C. slump test method

D. hydrometer method

Question ID : 1034359110

Status : Answered

Chosen Option : A

Q.96 निम्नलिखित में से कौन मृदा का एक प्रकार है, जिसमें मृत्तिका खनिज मॉटमोरिलोनाइट का अत्यधिक प्रतिशत होता है?

Ans A. लेटराइट (Laterite)

B. कंकड़ (Kankar)

C. ह्यूमस (Humus)

D. बेंटोनाइट (Bentonite)

Question ID : 1034359108

Status : Answered

Chosen Option : D

Q.97 कैलिफोर्निया बेयरिंग रेशियो (CBR) परीक्षण में, ऐसे मानक पिस्टन का, जिसका क्षेत्रफल _____ व्यास वाला होता है, उपयोग _____ की मानक दर से मिट्टी में छेदने के लिए किया जाता है।

Ans A. 50 mm; 1.25 mm/minute

B. 40 mm; 1.0 mm/minute

C. 30 mm; 1.75 mm/minute

D. 60 mm; 1.5 mm/minute

Question ID : 1034359143

Status : Answered

Chosen Option : C

Q.98 निम्नलिखित आकृति में प्रदर्शित धारा-प्रवाह की स्थिति के लिए किसी वृत्तीय पाइप की चलद्रव त्रिज्या (m) ज्ञात कीजिए। जहां d तरल प्रवाह की गहराई, D पाइप का व्यास है, और R पाइप की त्रिज्या है।

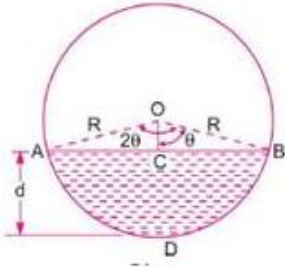

Ans

✓ A. $m = \frac{R}{2\theta} \left\{ \theta - \frac{\sin 2\theta}{2} \right\}$

✗ B. $m = \frac{R}{2\theta} \left\{ \theta + \frac{\sin 2\theta}{2} \right\}$

✗ C. $m = \frac{R}{2\theta} \left\{ \theta - \frac{\sin \theta}{2} \right\}$

✗ D. $m = \frac{R}{2\theta} \left\{ \theta + \frac{\sin \theta}{2} \right\}$

Question ID : 1034359126

Status : Answered

Chosen Option : A

Q.99 IS:4111 (भाग 1) – 1986 के अनुसार, ऐसे सीवरों के लिए जिन्हें मानवीय रूप से साफ किया जाना है और जिनमें सफाई या निरीक्षण के लिए उतरा नहीं जा सकता है, के मैनहोलों के बीच की अधिकतम दूरी _____ होनी चाहिए।

Ans ✓ A. 30 m

✗ B. 40 m

✗ C. 20 m

✗ D. 50 m

Question ID : 1034359149

Status : Answered

Chosen Option : A

Q.100 The most widely used transition curve for small deviation angles for simplicity in setting out is:

Ans ✗ A. hyperbola

✗ B. lemniscate curve

✗ C. cubic spiral

✓ D. cubic parabola

Question ID : 1034359101

Status : Answered

Chosen Option : D

Q.101 ली-चेटेलियर ने धातुमल-प्रक्रिया के दौरान बनने वाले बोग्यू यौगिकों में से एक 'ट्राइकैल्शियम सिलिकेट' को क्या नाम दिया है?

- Ans
- A. एलाइट
 - B. फेलाइट
 - C. सेलाइट
 - D. बेलाइट

Question ID : 1034359086
Status : Answered
Chosen Option : A

Q.102 दिए गए चित्र में प्रदर्शित पत्थर-उत्खनन उपकरण की पहचान कीजिए।

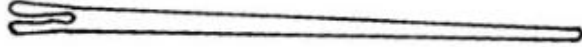

- Ans
- A. प्राइमिंग नीडल
 - B. जंपर
 - C. टैपन दंड
 - D. डिपर

Question ID : 1034359079
Status : Answered
Chosen Option : A

Q.103 टर्बाइन की हाइड्रॉलिक दक्षता इस प्रकार परिभाषित की गई है:

Ans

- A. टर्बाइन के रनर को जल द्वारा दी गई ऊर्जा
टर्बाइन के इनलेट पर जल द्वारा आपूर्ति की गई ऊर्जा
- B. टर्बाइन के शाफ्ट पर ऊर्जा
रनर को जल द्वारा वितरित की गई ऊर्जा
- C. टर्बाइन के शाफ्ट पर उपलब्ध आयतन
टर्बाइन के इनलेट पर आपूर्ति की गई ऊर्जा
- D. रनर पर वास्तविक रूप से गिरने वाले जल का आयतन
टर्बाइन को आपूर्ति किए गए जल का आयतन

Question ID : 1034359121
Status : Answered
Chosen Option : B

Q.104 किसी आयताकार बाँध के लिए दाबोच्चता (हेड) H की माप में त्रुटि का विसर्जन Q से क्या संबंध है?

Ans

✓ A. $\frac{dQ}{Q} = \frac{3dH}{2H}$

✗ B. $\frac{dQ}{Q} = \frac{dH}{H}$

✗ C. $\frac{dQ}{Q} = \frac{5dH}{2H}$

✗ D. $\frac{5dQ}{2Q} = \frac{dH}{H}$

Question ID : 1034359127

Status : Answered

Chosen Option : A

Q.105 विरामन दृष्टि (stopping sight) की दूरी या आगे की दृश्यता को मापने के उद्देश्य से IRC ने चालक के आँखों के स्तर की ऊँचाई _____ और वस्तु की ऊँचाई सड़क की सतह से _____ के रूप में प्रस्तावित की है।

Ans ✗ A. 1.7 m; 0.35 m

✓ B. 1.2 m; 0.15 m

✗ C. 1.0 m; 0.5 m

✗ D. 1.5 m; 0.25 m

Question ID : 1034359142

Status : Answered

Chosen Option : B

Q.106 कंक्रीट की सुकार्यता को _____ का उपयोग करके मापा जाता है।

Ans ✗ A. विकट उपकरण

✗ B. वेन शियर उपकरण

✓ C. स्लंप कोन उपकरण

✗ D. ब्लेन का वायु पारगम्यता उपकरण

Question ID : 1034359170

Status : Answered

Chosen Option : C

Q.107 निम्नलिखित कथनों में से मूल्यांकन संबंधी सही विकल्प का चयन कीजिए।

1. टूट-फूट, क्षय आदि के कारण संपत्ति के मूल्य में होने वाली भौतिक हानि को अवमूल्यन कहा जाता है।

2. डिजाइन, फैशन, संरचना, उपयोगिता या माँग में बदलाव के कारण संपत्ति के मूल्य में होने वाली हानि को अप्रचलन कहा जाता है।

Ans ✓ A. दोनों कथन सत्य हैं।

✗ B. कथन 2 सत्य है और 1 असत्य है।

✗ C. कथन 1 सत्य है और 2 असत्य है।

✗ D. दोनों कथन असत्य हैं।

Question ID : 1034359093

Status : Answered

Chosen Option : A

Q.108 किसी सिंचाई परियोजना का सकल कमांड क्षेत्र 1 लाख हेक्टेयर है। कृषि योग्य कमांड क्षेत्र, सकल कमांड क्षेत्र का 80% है। खरीफ के लिए सिंचाई की गहनता 60% है। यदि खरीफ के लिए चुंगी 1200 हेक्टेयर/क्यूमेक हो, तो खरीफ के लिए आवश्यक प्रवाह क्या होना चाहिए?

- Ans A. 40 cumec
 B. 35 cumec
 C. 46 cumec
 D. 56 cumec

Question ID : 1034359135

Status : Answered

Chosen Option : D

Q.109 आधार 4 m और ऊँचाई 3 m वाली किसी समद्विबाहु त्रिभुजाकार प्लेट को विशिष्ट गुरुत्व 0.8 वाले तेल में लंबवत डुबोया गया है, जैसा कि निम्नलिखित आकृति में प्रदर्शित है। प्लेट पर कुल दाब कितना होगा? गुरुत्वीय त्वरण $g = 10 \text{ m/s}^2$ लीजिए।

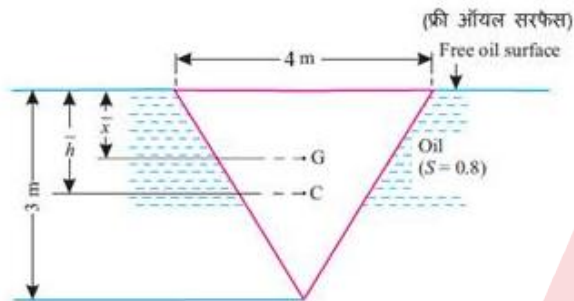

- Ans A. 35 kN
 B. 96 kN
 C. 68 kN
 D. 48 kN

Question ID : 1034359125

Status : Answered

Chosen Option : D

Q.110 16 mm और 10 mm मोटाई वाली दो प्लेटों को डबल V बट वेल्ड द्वारा जोड़ा जाना है। यह जोड़ 280 kN तनन बल के अधीन है। कुछ कारणवश, प्रदान की जा सकने वाली वेल्ड की प्रभावी लंबाई 170 mm थी। यह जानते हुए कि तनाव में बट वेल्ड के अंदर अनुमेय प्रतिबल 150 N/mm^2 है, वेल्ड की मजबूती का आकलन कीजिए।

- Ans A. 167 kN
 B. 408 kN
 C. 255 kN
 D. 332 kN

Question ID : 1034359181

Status : Answered

Chosen Option : B